

VEHÍCULO DE TRASLADO

# DISCOVERY

*Manual de Usuario*

Nombre del Usuario:

Número de Serie:

medifab®



## Bienvenido

Gracias por comprar el Vehículo de Traslado Discovery. El Vehículo de Traslado Discovery es un sistema de asiento versátil, ajustable en función del crecimiento, formado con soportes únicos para el cuerpo que se pueden utilizar con una variedad de opciones de base. El Vehículo de Traslado ha sido diseñado para complementar el desarrollo del usuario. Este manual muestra cómo puede disfrutar de todas las funciones que su Vehículo de Traslado Discovery tiene para ofrecer. El uso y el mantenimiento adecuados de su Vehículo de Traslado Discovery le asegurarán un uso prolongado y sin dificultades.

Los consejos de seguridad y las instrucciones en este manual no contemplan todas las eventualidades y situaciones imprevistas que puedan ocurrir. No se puede olvidar que el sentido común, la precaución general y el cuidado son factores que no se pueden adjuntar al producto. Estas son responsabilidades que el cuidador del usuario deberá asumir.



## *Leer antes de comenzar*

---

Todos los médicos y cuidadores que usan este producto deben leer y entender este manual antes de usarlo. La seguridad del usuario es responsabilidad del cuidador. Es importante para la seguridad del usuario y del cuidador que las funciones y los aspectos de seguridad del producto se entiendan y que el producto se utilice correctamente.

Medifab recomienda que la configuración, las adaptaciones y los ajustes se realicen después de leer este manual con mucha atención.

Es importante tener en cuenta el posicionamiento, las limitaciones físicas y las necesidades del usuario al configurar este producto. Consulte al proveedor de atención médica del usuario si tiene alguna pregunta sobre la configuración y el uso de este producto.

Póngase en contacto con Medifab para obtener ayuda con la configuración y el ensamblaje, si es necesario. Medifab también podrá brindar asesoramiento sobre el uso seguro de este producto, si es necesario.

<b>Información General y Antes de Comenzar</b>	06
<b>Inducción de Producto</b>	07
<b>Advertencias y Notas de Seguridad</b>	08
<b>Ensamblaje del Cochecito Verve</b>	13
<b>Ensamblaje del Asiento Discovery</b>	14
Soportes del Respaldo/Cadera	15
Almohadilla del Asiento/ Almohadilla del Reposapiés y Laterales	16
Almohadilla del Respaldo y del Reposacabezas	17
<b>Configuración del Asiento Discovery</b>	18
Profundidad del Asiento	18
Ancho del Asiento	19
Inclinación del Respaldo y Bloqueo	20
Altura del respaldo/Altura del reposapiés, Inclinación	21
Laterales Torácicos	22
Inclinación Eléctrica	23
<b>Uso del Cochecito Verve</b>	24
<b>Instalación/Remoción del Asiento Discovery</b>	26
<b>Almacenamiento</b>	27
<b>Transporte del Vehículo de Traslado Discovery en Vehículo</b>	28
Advertencias	28
Cómo asegurar el Vehículo de Traslado Discovery para el Transporte	29
Grampas de Pestillos de Seguridad	30
Cómo Asegurar el Asiento Discovery para el transporte	31
<b>Accesorios</b>	32
Correa pélvica de 2,4 y 5 puntos	32
Arnés de 5 puntos	33
Arnés de 5 puntos, punto central e Y	34
Arnés de Chaqueta/Esternón	35
Correa Pélvica de 4 Puntos	36
Soporte y Grampa de Abducción	37
Soportes para Cabeza y Muslos	38
Soporte para Botella de Oxígeno y Portasueros	40
Cuñas de Asiento	41
Cojín Modular	42
Accesorios de Bandeja y Bandejas	44
Accesorios de Reposapiés y Correas de Pie	48
Capota y Calentador	49
<b>Base Mecedora</b>	50
<b>Base Impulsadora y Base Impulsadora Montura- A</b>	52
<b>Base Lunar</b>	54
<b>Cubierta para la lluvia y Asiento para Hermanos</b>	56
<b>Limpieza y Cuidado</b>	57
<b>Nueva Entrega</b>	58
<b>Mantenimiento: Controles Diarios</b>	58
<b>Mantenimiento: Controles Semestrales</b>	59
<b>Formulario de Registro del Producto</b>	61
<b>Servicio y Datos Técnicos</b>	62

## Glosario de Símbolos



**Advertencia o Precaución – Consulte las Instrucciones de Uso**



**Fabricante**



**Fecha de Fabricación**



**Código de Lote**



**Número de Catálogo**



**Número de Serie**



**Límite Máximo de Peso**



**Consulte las Instrucciones de Uso**

## Información General

El sistema de Vehículo de Traslado Discovery es un sistema de asientos de intervención temprana. El Asiento Discovery está diseñado para personas con necesidades especiales de hasta 25 kg (55 lb). El Asiento Discovery se puede utilizar con bases para exteriores e interiores. El Vehículo de Traslado Discovery ofrece la libertad de explorar el aire libre. El Asiento Discovery con Cochecito Verve se conoce en este manual como el Vehículo de Traslado Discovery. Las bases para interiores (Mecedora, Lunar e Impulsadora) permiten que el Asiento Discovery se utilice en la escuela o en casa.

Los grupos de clientes potenciales incluyen:

- Parálisis Cerebral
- Tono Bajo
- Diplejía Espástica
- Autismo
- Niños con Dificultades Cognitivas

Los componentes del Vehículo de Traslado Discovery son dispositivos médicos vendidos con y sin receta.

## Uso Previsto

El Vehículo de Traslado Discovery está diseñado para utilizarse como una silla de ruedas manual. Está indicado para proporcionar movilidad a aquellas personas con discapacidades no s ambulatorias parciales o permanentes limitadas a una posición sentada.

## Declaration of Conformity

El Vehículo de Traslado Discovery posee el marcado CE. Esto certifica que cumple con los requisitos de seguridad europeos pertinentes.

Medifab declara que el Vehículo de Traslado Discovery cumple con las normas internacionales ISO 7176 para sillas de ruedas.

La información sobre pruebas específicas de sillas de ruedas se encuentra disponible bajo pedido.

El Vehículo de Traslado Discovery ha sido clasificado como un producto de clase 1 según los criterios de clasificación descritos en el adjunto IX de las Directrices 93/42 / CEE.

RE EE.UU.: Medicept  
200 Homer Ave  
Ashland, MA 01721  
Estados Unidos

REP UE: BEO MedConsulting Berlin GmbH  
Helmholtzstr. 2  
D-10587 Berlín

## Garantía

Medifab garantiza que el equipo vendido por Medifab no tendrá defectos en el material y en la mano de obra por un período de 2 años a partir de la fecha de compra. No seremos responsables de ningún daño o lesión debido al mal uso o modificación de nuestros productos. Si alguna parte del equipo se encuentra defectuosa dentro de los términos y el período de esta garantía, Medifab, a su entera discreción, lo reparará o reemplazará.

## Antes de Comenzar

- **Lea siempre** las instrucciones antes de usar. El incumplimiento de las instrucciones puede perjudicar el uso, impedir el funcionamiento y, lo que es más importante, puede afectar la seguridad del usuario o del cuidador.

Asiento Discovery:	2006-0010-000
Cochecito Verve:	2006-0040-000
Base de Mecedora:	2006-0014-000
Base Impulsadora:	2006-1200-000
Base Lunar:	2006-0013-000

- **Cada producto** tiene un número de serie. Por favor, indique este número cada vez que se ponga en contacto. Consulte la página 62 para conocer dónde se encuentran los números de serie en cada uno de los productos.
- **Los materiales y la espuma** dentro del producto cumplen con todas las regulaciones vigentes requeridas.
- **No añada** ningún otro accesorio que no sea el proporcionado por Medifab a este producto.
- **El Asiento Discovery** es adecuado para una persona pequeña con un peso máximo de 25 kg (55 lb).
- **Solo una persona** autorizada por Medifab realizará el servicio o la reparación.
- **Cualquier servicio** o reparación realizado por cualquier otra persona invalidará la garantía y Medifab no aceptará responsabilidad alguna por lesiones o daños causados de este modo.
- **Las herramientas** necesarias para ajustar el Vehículo de Traslado Discovery son una toma de corriente, una llave anular de 10 mm y una llave Allen hexagonal de 4 mm.
- **Asegúrese** de que el Vehículo de Traslado Discovery esté completamente ensamblado antes de su uso.
- **Es esencial** que el Vehículo de Traslado Discovery se limpie regularmente para que no haya obstrucciones en su funcionamiento y se conserve higiénico. Consulte la sección de Limpieza y cuidado de este manual, página 57.
- **Lea el manual de instrucciones** y sea consciente de todos los ajustes disponibles.
- **El médico o cuidador** tiene la responsabilidad de garantizar que el producto esté configurado correctamente para satisfacer las necesidades del usuario.
- **El Vehículo de Traslado Discovery** no se entrega como un producto esterilizado; sin embargo, no requiere desinfección antes de su uso.

- **Los médicos y cuidadores** deben conocer las siguientes secciones clave de este manual;
  - **Antes de Empezar:** Página 07
  - **ADVERTENCIAS:** Páginas 08-12
  - **Inclinación del Respaldo y Bloque:** Página 20
  - **Inclinación del Reposapiés:** Página 21
  - **Inclinación Eléctrica:** Página 23
  - **Uso del Cochecito Verde:** Páginas 24-25
  - **Instalación y Remoción del Asiento Discovery:** Página 26
  - **Almacenamiento de su Vehículo de Traslado Discovery:** Página 27
  - **Transporte del Vehículo de Traslado Discovery en un Vehículo:** Páginas 28-31
  - **Ajuste de los Arnés y las Correas Pélvicas:** Páginas 32-36
  - **Ajuste del Soporte de Abducción:** Página 37
  - **Uso de la Bandeja:** Páginas 44-47
  - **Ajuste de Correas de Pie:** Página 48
  - **Uso de la Base Mecedora:** Páginas 50-51
  - **Uso de la Base Impulsadora:** Páginas 52-53
  - **Uso de la Base Lunar:** Páginas 54-55
  - **Información sobre la Limpieza y Cuidado:** Página 57
  - **Controles Diarios de Mantenimiento:** Páginas 58-59



Lea este manual de instrucciones por completo antes de usarlo y guárdelo para futuras referencias. Preste especial atención a las advertencias que figuran en las siguientes cuatro páginas. De lo contrario, podría haber lesiones graves o incluso la muerte del usuario o cuidador.





### LÍMITE DE PESO

La sobrecarga del Asiento Discovery puede dañar el producto u ocasionar que el Vehículo de Traslado Discovery se vuelque y cause lesiones graves al usuario y/o al cuidador.

- La carga máxima para el Cohecito Verve es de 55 kg (121 lb) y para la cesta de almacenamiento del Cohecito Verve es de 5 kg (11 lb) (sin contar la cesta para cuidado crítico).
- La carga máxima para el Asiento Discovery es de 25 kg (55 lb).



### INDICACIONES PARA ENTENDER SU VEHÍCULO DE TRASLADO DISCOVERY

- Utilice el Vehículo de Traslado Discovery únicamente en superficies niveladas/uniformes, como concreto, asfalto, pisos interiores y alfombras.
- El Vehículo de Traslado Discovery no es adecuado para trotar/correr. Detenerse de forma repentina puede volcar el cochecito y causar lesiones graves al usuario y/u otras personas.
- El cuidador debe estar familiarizado con el funcionamiento del Vehículo de Traslado Discovery.



### INDICACIONES PARA AJUSTAR SU VEHÍCULO DE TRASLADO DISCOVERY

- Utilice únicamente piezas/accesorios aprobados por Medifab.
- Solicite una revisión regular del producto al proveedor de atención médica del usuario para asegurarse de que el Vehículo de Traslado Discovery cumple con las necesidades cambiantes del usuario.
- Después de realizar cualquier ajuste, asegúrese de que todos los cierres/perillas flojos se encuentren firmemente apretados nuevamente.
- Asegúrese de que los niños no tengan partes móviles al doblar o erigir la carriola o al hacer ajustes.



### ANTES DE UTILIZAR DISCOVERY - CONTROLES DE SEGURIDAD

- Compruebe que el Vehículo de Traslado Discovery esté completamente desplegado/bloqueado, el asiento bien montado y las ruedas bloqueadas.
- Verifique que las ruedas traseras y delanteras estén completamente enganchadas y aseguradas; de lo contrario, el Vehículo de Traslado Discovery puede volcar y causar lesiones graves al usuario.
- Compruebe que el Vehículo de Traslado Discovery se esté moviendo sin problemas y funcione correctamente. Cualquier ruido, vibración o movimiento inusual en el producto podría ser causado por tornillos sueltos o daños al producto. Póngase en contacto con el distribuidor del Vehículo de Traslado Discovery o con Medifab, quien lo ayudará a corregir cualquier problema.
- No utilice el producto hasta que se solucione el problema.



### USO DE SU DISCOVERY

- Realice traslados cuando esté seguro de que puede hacerlo de manera segura.
- Siempre active los frenos de estacionamiento antes de colocar y quitar al usuario del producto.
- Asegure al usuario con todas las correas provistas tan pronto como se comience el traslado.
- Asegúrese de que las correas estén ajustadas para comodidad del usuario y para los cambios de ropa. Asegúrese de que las correas estén colocadas debajo del soporte pélvico y que estén ajustadas para garantizar una postura y seguridad correctas.
- Nunca deje al usuario solo en el Vehículo de Traslado Discovery, ni por un minuto.
- Antes de comenzar, asegúrese de que el usuario se sienta cómodo y que la ropa, las mantas, etc. estén metidas para que no se enganchen en las ruedas.
- Un cuidador responsable con la fuerza adecuada debe impulsar y supervisar el Vehículo de Traslado Discovery durante el uso.
- No permita que el usuario suba sin ayuda al Vehículo de Traslado Discovery.





## DIFICULTADES RELACIONADAS

- Tome en consideración cómo el usuario se desea mover o ser movido. La cooperación entre el cuidador y el usuario reducirá el riesgo de que ocurran lesiones durante las operaciones de elevación y maniobra.
- El Vehículo de Traslado Discovery no debe utilizarse en subidas con una pendiente superior al 10%.
- Al usar el Vehículo de Traslado Discovery en una subida, asegúrese de que el asiento Discovery esté en posición vertical y que el respaldo no esté reclinado.
- No accione los frenos para reducir la velocidad del Vehículo de Traslado Discovery. La parada repentina podría hacer que el Vehículo de Traslado Discovery se vuelque y lesione al usuario.
- Sujete el Vehículo de Traslado Discovery cuando esté cerca de vehículos de carretera en movimiento, trenes o vientos fuertes. Incluso con el freno de estacionamiento puesto, la corriente de un vehículo en movimiento o el viento puede mover al Vehículo de Traslado Discovery. Utilice la MUÑEQUERA DE SEGURIDAD en todas estas situaciones y mientras baja de pendientes.
- Tenga cuidado al montar y desmontar bordillos.

Para bajar un bordillo, gire el Vehículo de Traslado Discovery para posicionarse detrás de él mientras mira por encima de su hombro, baje las ruedas traseras al piso inferior. Tire con cuidado del Vehículo de Traslado Discovery hacia atrás y baje suavemente las ruedas delanteras al suelo.

Para subir un bordillo, acérquese e incline suavemente el Vehículo de Traslado Discovery sobre la rueda trasera hasta que las ruedas delanteras salgan del bordillo. Baje suavemente las ruedas delanteras hacia abajo en el terreno más alto y levante con cuidado las ruedas traseras hacia el piso más alto.

Para sortear obstáculos, como escalones y bordillos, incline el Vehículo de Traslado Discovery sobre las ruedas traseras (tire hacia atrás para subir; para descender, bájelo lentamente hacia adelante).

- Utilice el dispositivo de ayuda como se muestra en (A) para inclinar el Vehículo de Traslado Discovery donde sea necesario.
- No intente subir o bajar el Vehículo de Traslado Discovery por un tramo de escaleras a menos que tenga un ayudante y esté seguro de que puede cargar el peso. Cuando suba las escaleras, siempre posicione el Vehículo de Traslado Discovery y el usuario mirando hacia atrás. Al bajar las escaleras siempre posicione el Vehículo de Traslado Discovery y el usuario mirando hacia adelante.
- Levantar el Vehículo de Traslado Discovery con el usuario sentado implica, al menos, la participación de dos personas. Siempre levante el Cochechito Verve de la manija y el marco inferior. No levante sujetando ninguna parte del Asiento Discovery, el reposapiés, la bandeja o las ruedas. Se debe retirar la bandeja y verificar que el usuario esté seguro y que todas las correas estén unidas antes de intentar levantarlas. No lo levante por la barra de parachoques. Puede desengancharse.
- Retire al usuario al subir o bajar escaleras mecánicas. Nunca use el Vehículo de Traslado Discovery en una escalera mecánica.
- Accione siempre el freno de estacionamiento cuando el Vehículo de Traslado Discovery esté parado. Nunca use los frenos de estacionamiento para disminuir la velocidad del Vehículo de Traslado Discovery.
- Las bolsas y otros artículos no deben colgarse de las manijas.
- No permita que los niños empujen el Vehículo de Traslado Discovery.





### **CENTRO DE GRAVEDAD**

- Tenga en cuenta los factores enumerados a continuación que tendrán un impacto en el centro de gravedad. En caso de ignorar estos puntos, el Vehículo de Traslado Discovery puede volcarse y causar lesiones al usuario.
- No exceda el peso máximo de carga del Vehículo de Traslado Discovery de 55 kg (121 lb).
- Tenga mucho cuidado al usar el Vehículo de Traslado Discovery en una pendiente o al sortear obstáculos. Mantenga siempre el asiento y el respaldo en posición vertical cuando se utilice en una pendiente.
- Observe y preste atención a su entorno, ya que un impacto repentino con obstáculos puede volcar al Vehículo de Traslado Discovery.
- Nunca estacione el Vehículo de Traslado Discovery en una pendiente.
- No cuelgue bolsas en la manija de empuje. Utilice la cesta debajo del asiento.
- No permita que los niños jueguen o se cuelguen/paren en el Vehículo de Traslado Discovery u otras bases interiores.
- No permita que el usuario se levante del asiento o se estire/incline hacia la izquierda o hacia la derecha para alcanzar un objeto.
- No se pare en el reposapiés ni permita que el usuario se traslade sin asistencia al Vehículo de Traslado Discovery.



### **ACCESORIOS Y COMPONENTES DE DISCOVERY**

- Asegúrese de que el usuario siempre utilice una correa pélvica y un arnés para hombros correctamente colocados y ajustados.
- El cuidador debe saber cómo colocar, ajustar y liberar las hebillas y los clips de las correas pélvicas, el arnés y las chaquetas.
- No se pare sobre el reposapiés.
- Asegúrese siempre de que la parte posterior del Asiento Discovery esté sujeta para brindar seguridad y verifique al ajustar el ángulo del respaldo o al usar la función de inclinación en el espacio.
- Asegúrese de que las ruedas estén siempre bloqueadas cuando el Vehículo de Traslado Discovery esté parado.
- Cuando utilice la correa o la chaqueta pélvica, asegúrese de que la posición del arnés sea anatómicamente correcta. Asegúrese de que la almohadilla no sea una molestia en la garganta.
- Las piezas pequeñas sueltas pueden ser un peligro potencial para los niños pequeños.



### **MANTENIMIENTO**

- El Vehículo de Traslado Discovery requiere un mantenimiento regular por parte del cuidador. Se deben realizar controles básicos diarios antes de cada uso. El cuidador o distribuidor autorizado de Medifab debe realizar una revisión exhaustiva del Vehículo de Traslado Discovery semestralmente. Utilice únicamente repuestos originales para realizar la reparación.



## SEGURIDAD DE VEHÍCULOS DE MOTOR/ TRANSPORTE

- El Vehículo de Traslado Discovery ha sido probado de acuerdo con la norma ISO 7176-19 sobre sillas de ruedas - Parte 19: Dispositivos de movilidad con ruedas para su uso como asientos en vehículos de motor.
- No utilice el asiento para hermanos para transportar a un segundo niño.
- Nunca utilice el Asiento Discovery como asiento para el automóvil.
- Traslade al usuario al asiento del vehículo y use los sistemas de retención instalados por el fabricante del vehículo siempre que sea posible.
- Al utilizar el Vehículo de Traslado Discovery para transitar, quite el accesorio de la bandeja de plástico del Asiento Discovery.
- Las correas pélvicas de manejo postural y arneses de pecho NO CONSTITUYEN restricciones para los ocupantes de vehículos motorizados. Consulte la sección de Uso del Vehículo de Traslado Discovery para el transporte en vehículos motorizados para obtener más información y orientación.
- Asegure siempre la inclinación eléctrica del asiento y la reclinación del respaldo con los émbolos de seguridad ROJOS provistos.
- Sujete bien el Vehículo de Traslado Discovery desocupado al momento del transporte en el vehículo.
- NO use el Vehículo de Traslado Discovery (asiento o cochecito) si ha estado involucrado en un accidente automovilístico.



## OTRAS ADVERTENCIAS Y PRECAUCIONES

- El cuidador debe tomar precauciones contra los riesgos de incendio. En todos los edificios, verifique la ubicación de las salidas de incendios y asegúrese de que los procedimientos sean comprensibles. No utilice el Vehículo de Traslado Discovery cerca de un incendio o una llama expuesta.
- Mantenga el Vehículo de Traslado Discovery alejado de fuentes de calor como llamas, cigarrillos, chimeneas, calentadores, radiadores, etc.
- Limpie y seque su Vehículo de Traslado Discovery si está mojado.
- Tenga cuidado al doblar o desplegar el Cochecito Verve para evitar que sus dedos queden atrapados.
- Utilice únicamente el Vehículo de Traslado Discovery a una velocidad de marcha normal/constante. No suelte el cochecito mientras lo empuja. Utilice la correa de mano de seguridad provista, como se muestra a la derecha.



**¡ADVERTENCIA!** Asegúrese siempre de que las perillas rojas de liberación del asiento estén acopladas correctamente en todo momento cuando el Asiento Discovery se use en cualquier base.



**¡ADVERTENCIA!** No deje al usuario expuesto al sol. La cubierta / capota de este producto no es protección suficiente contra los rayos dañinos del sol.



**¡ADVERTENCIA!** Nunca deje al usuario solo en el Vehículo de Traslado Discovery, ni por un minuto.

## Desembalaje del Cochecito Verve

Retire todo el embalaje y verifique que ha recibido todas las piezas solicitadas.



### ¡ADVERTENCIA!

Asegúrese de que los niños no jueguen con el material de embalaje, especialmente las bolsas de plástico.

### Indicaciones para Desplegar el Cochecito



Levante las palancas de bloqueo de la montura (A) ubicadas a cada lado de la montura.

Presione los botones de ajuste de inclinación de la manija de empuje (B) para enderezar la manija de empuje hacia arriba.

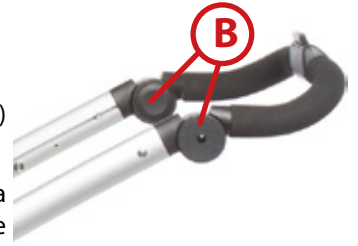

Suelte el pestillo de almacenamiento (C) para habilitar la montura inferior.

### Bloqueo del Cochecito Verve



Extienda la montura completamente, la palanca de bloqueo de seguridad secundaria (D) se bloqueará automáticamente una vez que la montura esté en una posición abierta.



Empuje hacia abajo las palancas de liberación (A) para bloquear completamente el marco.

### Instalación de las Ruedas traseras



Deslice el guardabarros (E) en la montura.

Trabe la clavija de liberación rápida (F) en la rueda trasera de la montura.

Verifique que las ruedas estén correctamente ajustadas e intente quitarlas a modo de prueba. Las ruedas traseras se pueden quitar si desea un almacenamiento más compacto. Haga esto presionando el centro de la clavija de liberación rápida (F) y retire las ruedas.



### Instalación de las Ruedas Delanteras

Presione el pulsador de bloqueo (G) y deslice las ruedas delanteras en la montura delantera.





1. Almohadilla de soporte para apoyacabezas occipital
2. Correa de hombro acolchada
3. Laterales torácicos
4. Laterales de respaldo
5. Soportes de cadera
6. Cojín de asiento
7. Perilla de liberación de asiento
8. Reposapiés levantado
9. Inclinación del asiento en el espacio
10. Bandeja
11. Receptor de capota
12. Alas de apoyo del reposacabezas (exterior) (exterior)

### Desembalaje del Asiento Discovery

Retire todo el embalaje y verifique que ha recibido todas las piezas solicitadas.

Las herramientas necesarias para ajustar el Vehículo de Traslado Discovery son una toma de corriente, una llave anular de 10 mm y una llave Allen hexagonal de 4 mm.



#### ADVERTENCIA

Asegúrese de que los niños no jueguen con el material de embalaje, especialmente las bolsas de plástico.



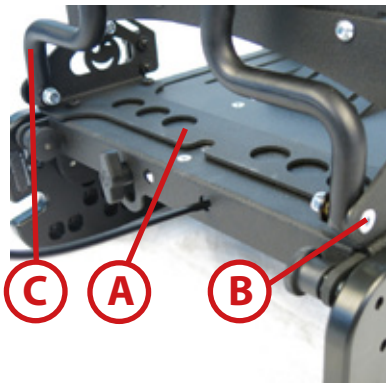

## Ensamblaje del respaldo

Levante el respaldo hasta que el orificio en el tubo transversal posterior del respaldo (C) quede alineado con el orificio en el soporte de profundidad del asiento (A).

Deslice el casquillo de latón hacia el orificio del tubo transversal trasero del respaldo (C). Coloque la arandela grande de plástico entre el tubo transversal (C) y el soporte de profundidad del asiento (A).

Ahora inserte el tornillo avellanado (B) en el casquillo de latón en el tubo transversal trasero (C) utilizando el soporte de profundidad del asiento y una arandela grande de plástico negro (D).

Asegure el ensamblaje deslizando sobre el tornillo avellanado una arandela plana (F) seguida de una tuerca nyloc (G). Con una llave Allen hexagonal de 4 mm y una llave anular de 10 mm, asegure el ensamblaje.

### NOTA:

Asegúrese de que el ensamblaje esté ajustado y las roscas del tornillo avellanado (B) se hayan insertado a través del anillo de plástico en la tuerca nyloc (D). Asegúrese de que la rosca sea visible más allá del anillo nyloc.

Realice el mismo procedimiento para asegurar el lado opuesto del tubo trasero del respaldo al soporte de profundidad del asiento.

Asegúrese de que los dos puntos de pivote ensamblados no estén demasiado apretados y que el respaldo se pueda inclinar suavemente.

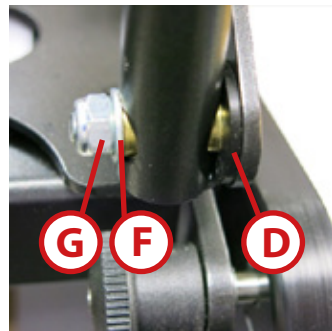
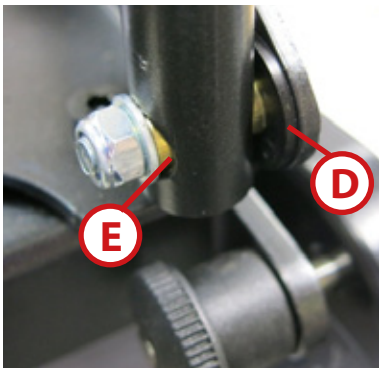

## Colocación de los soportes de cadera

Fije el soporte de cadera al soporte de profundidad del asiento (B) con los pernos (H). Realice el mismo procedimiento para asegurar el soporte de cadera opuesto.



### Colocación de los laterales torácicos

Eleve la altura del respaldo (ver página 21) y levante la espuma del respaldo para apartarla (si está instalada). Coloque las dos arandelas de plástico (B) en la rosca de la placa de sujeción (A), inserte la placa de sujeción en las ranuras.

Deslice el soporte de altura torácica (C) sobre las roscas expuestas.

Fije la rosca inferior con una arandela metálica (D) y ajuste ligeramente la tuerca (G) con una llave anular. Asegure la rosca superior con una arandela metálica (D) y la perilla (E).

Asegúrese de que el soporte de altura torácica (C) se deslice hacia arriba y hacia abajo sin problemas. (La altura del soporte se ajusta con la perilla (E).)

Fije la almohadilla torácica al soporte torácico (C) con los tornillos (F). Realice el mismo procedimiento para asegurar el lateral torácico opuesto.

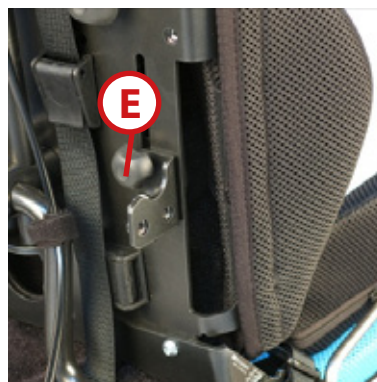
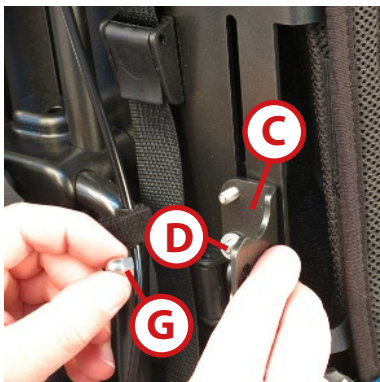

### Colocación del reposapiés sobre la almohadilla colgante

Coloque la almohadilla colgante en el borde delantero del asiento utilizando el velcro.



### Colocación de la almohadilla del asiento

Asegure la almohadilla a la base del asiento y la parte posterior de la base del asiento con el velcro.

#### NOTA:

Asegúrese de que el velcro en la base del asiento y la almohadilla se limpien regularmente (consulte la página 57).





## Colocación de la almohadilla del respaldo

Enganche la parte superior de la almohadilla del respaldo sobre la parte superior y los hombros del respaldo de metal. Coloque la mitad inferior de la almohadilla del respaldo.



## Colocación de la almohadilla del respaldo lateral

Deslice la almohadilla del respaldo lateral sobre los laterales metálicos del respaldo. Asegure la almohadilla con el velcro de la almohadilla y el respaldo de metal.



## Colocación del reposacabezas occipital

Coloque el velcro en la parte posterior del reposacabezas occipital en la almohadilla del respaldo.



## Ajustes del reposacabezas

Si el reposacabezas empuja la cabeza del usuario hacia adelante, puede quitar una "LÁMINA" de la espuma del reposacabezas.

Para hacer esto, deslice el cierre de la cubierta de la tapicería y retire la espuma interior.

Remueva una lámina y vuelva a colocar la cubierta. Finalmente, cierre la cubierta.

El médico o cuidador tiene la responsabilidad de conocer los ajustes disponibles y asegurarse de que el producto esté configurado correctamente para satisfacer las necesidades del usuario.

Medifab recomienda que se mantenga un registro formal por escrito de todas las configuraciones y controles de mantenimiento. Al final de este manual encontrará un formulario de registro del producto.

Antes de colocar al usuario en el asiento, asegúrese de realizar los siguientes ajustes. Si el cuidador tiene alguna pregunta o si se requiere información adicional, comuníquese con el proveedor de atención médica del usuario o con Medifab.

1. Profundidad del Asiento
2. Ancho del asiento
3. Peso del respaldo
4. Peso del reposapiés

Las herramientas necesarias para ajustar el Vehículo de Traslado Discovery son una toma de corriente y una llave anular de 10 mm y una llave Allen hexagonal de 4 mm.



### Profundidad del Asiento

Retire o empuje a un lado la almohadilla del asiento para ver los cuatro tornillos (A) ubicados en la base del asiento.

Afloje los cuatro tornillos (A) con unas pocas vueltas con la llave Allen hexagonal. Una vez que el soporte de profundidad del asiento (B) esté libre, coloque el soporte para lograr la profundidad de asiento deseada.

Asegure los cuatro tornillos firmemente.

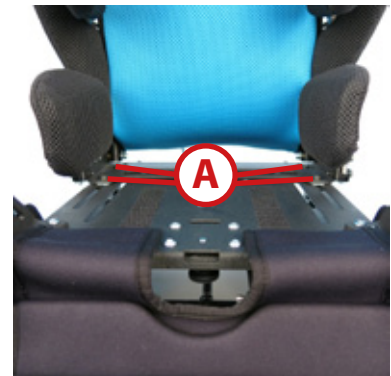

### NOTA:

Asegúrese de que el ensamblaje se encuentre ajustado. No ajuste la profundidad del asiento mientras el usuario se encuentra sentado.

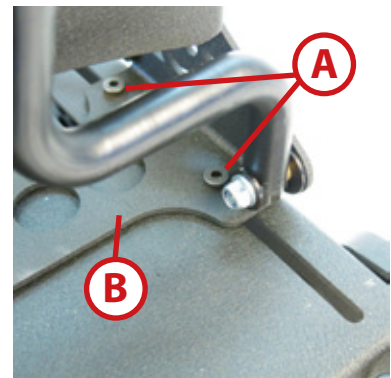

### Ancho de asiento y guía de cadera

Afloje los dos tornillos (A) y los dos pernos (B) unas cuantas vueltas. Ahora, ajuste el ancho, la profundidad y la inclinación de la guía de cadera. Una vez que se alcance una posición óptima, vuelva a apretar los tornillos y pernos.

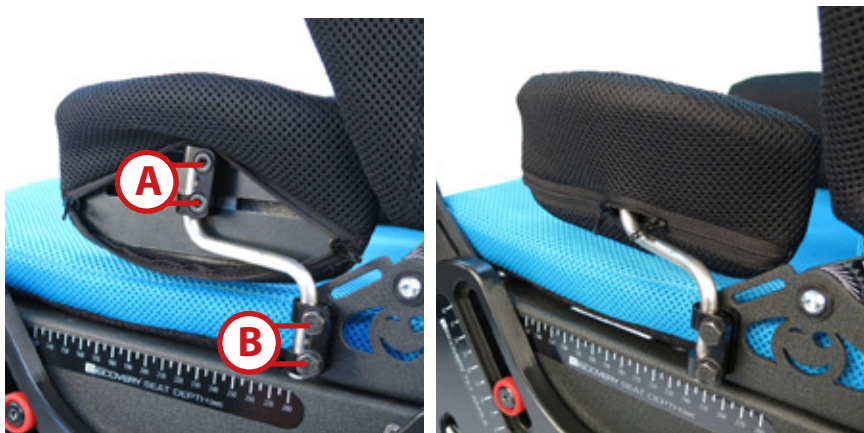

### **NOTA:**

Asegúrese de que ambas guías de cadera estén en el centro del respaldo para alinear la pelvis del usuario correctamente.

### Inclinación del respaldo

Afloje la perilla de mano (**B**) y tire del émbolo de seguridad rojo (**A**) para liberar el respaldo. Mientras tira del émbolo, incline el respaldo hasta lograr el ángulo deseado. Suelte el émbolo y ajuste la perilla de mano (**B**).

Para colocar el respaldo en la posición vertical de 90°, suelte la perilla de mano y tire del émbolo rojo.

Levante el respaldo a 90° del asiento y suelte el émbolo rojo (**A**) y ajuste la perilla de mano (**B**).

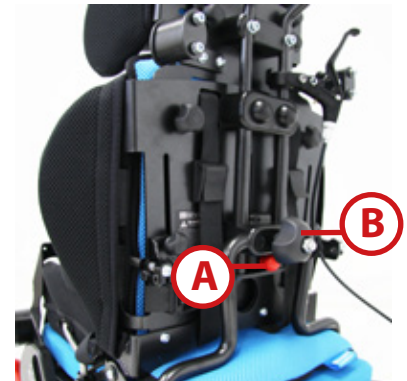

### ADVERTENCIAS

1. Asegúrese de que el émbolo rojo de seguridad (**A**) se encuentre siempre trabado cuando el respaldo alcance posición vertical de 90°.
2. Mantenga siempre el respaldo de manera firme en todo momento cuando ajuste la inclinación del respaldo.
3. Compruebe siempre que la perilla de mano (**B**) esté apretada antes de trasladar al usuario al Asiento Discovery.
4. Afloje la perilla de mano unas cuantas vueltas y nunca aplique una fuerza excesiva para destrabarla, ya que esto puede hacer que la perilla se atasque.

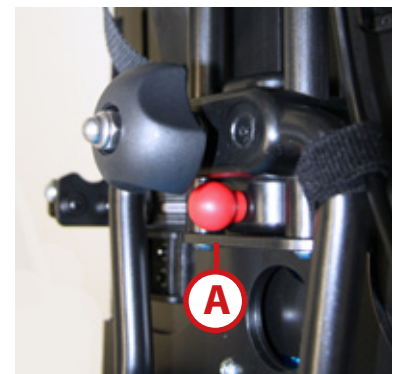

### Transporte

Cuando se utiliza el Vehículo de Traslado Discovery para el transporte en vehículos motorizados, es fundamental que el respaldo del asiento Discovery esté asegurado en posición vertical.

### Cómo bloquear el respaldo

Posicione el respaldo a 90 grados del asiento. El émbolo de seguridad rojo (**A**) debe bloquearse automáticamente en esta posición. Compruebe que el émbolo esté enganchado y luego ajuste la perilla de mano (**B**).



### ADVERTENCIA

Si no se bloquea el respaldo en posición vertical, el respaldo se moverá y, en caso de accidente, podría causar lesiones graves o la muerte al usuario u otras personas.

## Altura del respaldo

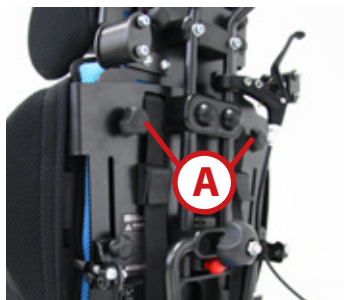

Afloje las dos perillas (A) unas cuantas vueltas. Tire suavemente del respaldo interior hacia arriba a través del mango. Una vez que se haya alcanzado la altura deseada, ajuste las dos perillas.



### ADVERTENCIAS

Asegúrese de que las perillas estén apretadas después del ajuste.

## Altura del reposapiés



Afloje los dos tornillos (B) unas pocas vueltas con la llave Allen hexagonal. Coloque el reposapiés del pie a la altura deseada y apriete los tornillos.

El reposapiés inferior se puede girar al revés si desea reducir aún más el asiento a la medida del reposapiés.



### ADVERTENCIAS

1. Asegúrese de que el reposapiés esté bien ajustado en todo momento. Si el reposapiés no brinda sostén a los pies, el usuario podría deslizarse hacia abajo del asiento y asfixiarse a causa de las correas de la pelvis, la chaqueta o el arnés de 5 puntos.
2. El reposapiés del Asiento Discovery no está diseñado para soportar el peso del usuario. Tenga mucho cuidado al posicionar al usuario en el asiento. No se pare en el reposapiés.
3. Asegúrese de que los pies del usuario no se atasquen detrás del reposapiés.



## Inclinación del reposapiés

Afloje la perilla estrella (C) unas cuantas vueltas hasta que el reposapiés quede libre. Coloque el reposapiés del pie a la altura deseada y apriete los tornillos.



### ADVERTENCIAS

1. Tenga cuidado al inclinar el reposapiés, ya que podría agarrarse los dedos.
2. No se pare en el reposapiés.





### Laterales torácicos

Afloje los cuatro tornillos (A) unas cuantas vueltas. Una vez realizada esta acción, ajuste el ancho de la profundidad y la inclinación del soporte torácico. Una vez que alcance la posición óptima, vuelva a apretar los tornillos.

Se puede realizar un ajuste adicional de la altura aflojando las perillas de ajuste (B). Una vez que alcance la posición óptima, vuelva a apretar los tornillos.

#### NOTA:

Asegúrese de que los soportes torácicos estén colocados de manera tal que mantengan la posición del tronco en la línea media.

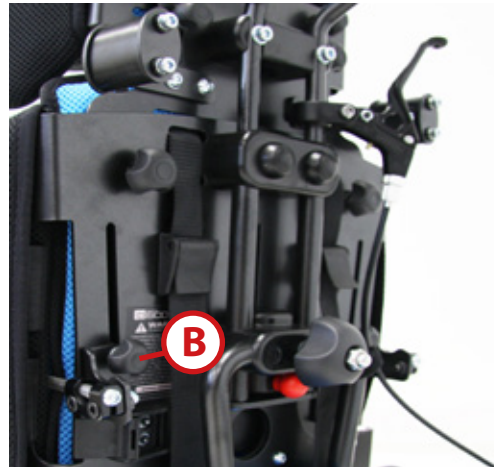

## Inclinación eléctrica



Tire y gire los émbolos de seguridad (A) para desactivar los bloqueos de inclinación. Con los émbolos de seguridad en una posición “desbloqueada”, sostenga la manija del respaldo (B), apriete la palanca (C) e incline el asiento hasta el ángulo deseado.

Para bloquear la inclinación, suelte la palanca (C).

## Posición vertical

Apriete la palanca (C) y gire el asiento a una posición vertical. Para volver a activar los émbolos de seguridad (A), tire y gire el émbolo de seguridad para que encajen.



### ADVERTENCIAS

1. Sujete siempre la manija del respaldo para brindar mayor seguridad y control al inclinar el asiento.
2. Consulte con el proveedor de atención médica del usuario para obtener instrucciones sobre cómo inclinar el Asiento Discovery. El ángulo inadecuado del asiento ocasionará problemas en la respiración o la alimentación de algunos usuarios.
3. Tenga cuidado al inclinar el asiento. Asegúrese de que las manos del usuario no estén cerca de los lados de plástico ya que existe la posibilidad de agarrarse los dedos.
4. Al utilizar el Asiento Discovery para su transporte en vehículos motorizados, es fundamental que el asiento esté inclinado hacia atrás y los émbolos de seguridad estén bloqueados. Consulte la imagen (D).

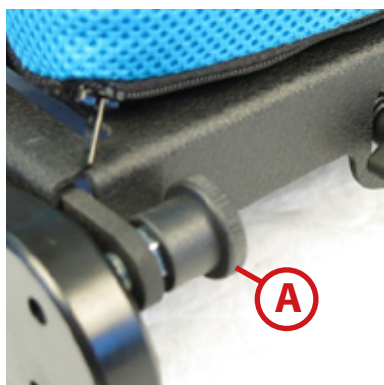

## Cómo bloquear la inclinación del asiento

Con los émbolos de seguridad en la posición “bloqueada”, ajuste la palanca de inclinación eléctrica e incline el asiento completo hasta que los émbolos de seguridad se enganchen en el orificio inferior. Suelte la palanca.

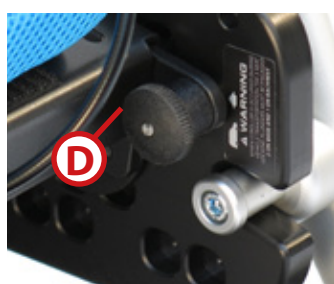

**BLOQUEADO**



### ADVERTENCIA

Si no se bloquean los émbolos de seguridad de la inclinación eléctrica, el asiento completo se inclinará libremente y, en caso de accidente, podría causar lesiones graves o la muerte al usuario u otras personas.

## Bloqueo antigiros

Para girar las ruedas delanteras, levante la palanca gris (A).

Para liberar el bloqueo giratorio, empuje hacia abajo la palanca gris (A).

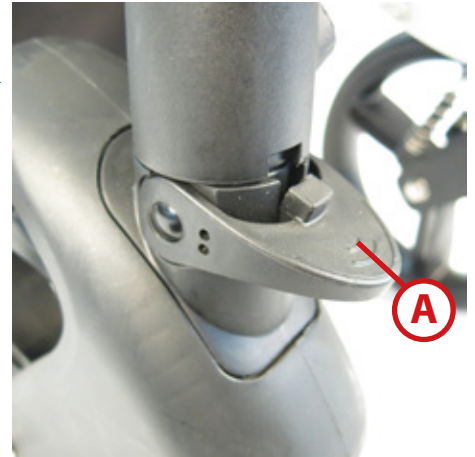

## Freno de Estacionamiento

Para desactivar el freno de mano, presione la tecla del freno (B) en la manija de empuje.

Para colocar los frenos: presione el botón rojo en la palanca (C).



### ¡ADVERTENCIA!

Nunca use los frenos de estacionamiento para disminuir la velocidad del Vehículo de Traslado Discovery. Una detención repentina resultará en vuelco y ocasionará lesiones graves al usuario y al cuidador.



### ¡ADVERTENCIA!

Utilice siempre los frenos de estacionamiento cuando ubique al usuario en el Vehículo de Traslado Discovery.



## Cómo Plegar el Cohecito Verve:



Asegúrese de que el usuario no esté en el asiento.

Asegúrese de que el Asiento para hermanos se haya retirado. Ver página 56.

Levante las palancas de bloqueo de la montura (A) ubicadas a cada lado de la montura.



Presione la palanca de bloqueo de seguridad (B) en el lado izquierdo de la montura.

Mientras mantiene presionada suavemente la palanca de bloqueo de seguridad (B), empuje hacia abajo la manija de empuje.



Continúe empujando la manija de empuje hacia abajo hasta que el pestillo de almacenamiento (C) esté enganchado.

Empuje la palanca de bloqueo de la montura hacia abajo para bloquear una vez que montura esté plegada.

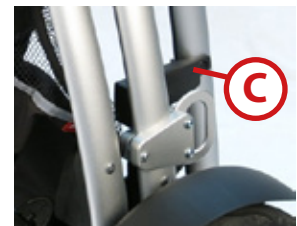

### ¡ADVERTENCIA!

Tenga cuidado al doblar o desplegar la montura para evitar que sus dedos queden atrapados.

### Orientado hacia Adelante

Antes de instalar el Asiento Discovery en el Cochecito Verve, accione el freno de estacionamiento.

Incline la parte trasera del Asiento Discovery en el cochecito. Deslice la ranura trasera del asiento sobre las clavijas de montaje traseras (A) del cochecito.

Baje la parte delantera del asiento sobre la barra de montaje delantera (B) del cochecito.

Los dos émbolos de seguridad rojos (C) se bloquearán automáticamente en la barra de montaje frontal. Caso contrario, presione hacia abajo en la parte delantera del asiento.

Asegúrese de que ambos émbolos de seguridad estén enganchados y trate de levantar el asiento mientras mantiene hacia abajo el cochecito.



#### ADVERTENCIA

Siempre verifique que los dos émbolos de seguridad rojos estén enganchados y que el asiento esté asegurado antes de usar el asiento.



### Orientado hacia Atrás

Incline la parte trasera del Asiento Discovery hacia la parte delantera del cochecito. Deslice la ranura trasera del asiento sobre las clavijas de montaje delanteras (B) del cochecito.

Presione la parte delantera del asiento hacia abajo sobre la barra de montaje trasera (B) del cochecito.

Los dos émbolos de seguridad rojos (C) se bloquearán automáticamente en la barra de montaje trasera. Caso contrario, presione hacia abajo en la parte trasera del asiento.

La bandeja NO se puede colocar en el Asiento Discovery cuando el asiento esté en una posición orientada hacia atrás.



#### ADVERTENCIA

1. Verifique siempre que los dos émbolos de seguridad rojos estén trabados y que el asiento esté bien firme antes de usarlo.
2. Tenga en cuenta la longitud de la base y el espacio circundante en el que se utilizará el Vehículo de Traslado Discovery. Use siempre todas las correas de posicionamiento provistas.

### Cómo Retirar el Asiento Discovery

Antes de instalar el Asiento Discovery en el Vehículo de Traslado Verve, ponga el freno de estacionamiento.

Suelte los émbolos de seguridad rojos tirando de las perillas rojas (C). Una vez que la parte delantera del asiento esté libre, incline el respaldo y retire el asiento de la barra de montaje trasera.



#### ADVERTENCIA

1. Sostenga siempre el Asiento Discovery correctamente con ambas manos.
2. Nunca instale o retire el asiento Discovery con el usuario sentado en el asiento.





## Almacenamiento en una cajuela/maletero o área de almacenamiento de vehículos

Para almacenar su Vehículo de Traslado Discovery, recomendamos los siguientes pasos:

1. **Retire** el Asiento Discovery del Vehículo de Traslado Discovery.
2. **Doble** el cochecito.
3. **Retire** las ruedas, si es necesario.
4. **Incline** el reposapiés horizontalmente. **(A)**
5. **Si necesita** que la longitud total del Asiento Discovery sea más corta, el mecanismo de inclinación del reposapiés se puede desmontar, de modo que el reposapiés se balancee hacia arriba sobre el asiento, como se indica a continuación.

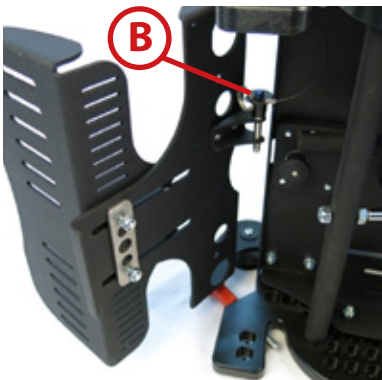

## Inclinación del reposapiés

Afloje la perilla estrella **(C)** unas cuantas vueltas hasta que el reposapiés quede libre.

Coloque el reposapiés del pie a la altura deseada y ajuste la perilla estrella **(A)**.

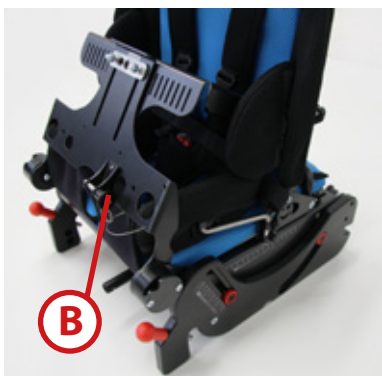

## Cómo separar el reposapiés del mecanismo de inclinación

Incline el reposapiés horizontalmente y retire la clavija de bloqueo **(B)** presionando el botón en la clavija.

Gire el reposapiés hacia arriba hasta que se apoye en el asiento.

Para volver a acoplar el reposapiés, nivele el reposapiés con el mecanismo de inclinación y deslice la clavija de bloqueo **(B)** de nuevo en el reposapiés mientras presiona el botón de la clavija.



## ADVERTENCIA

Tenga cuidado al ajustar la inclinación del reposapiés para proteger a sus dedos de cualquier riesgo.

## Advertencias



### ADVERTENCIA

Coloque el Vehículo de Traslado Discovery y el Asiento Discovery orientados hacia adelante cuando se utilice como asiento en un automóvil motorizado.



### ADVERTENCIA

Traslade al usuario al asiento del automóvil y use los sistemas de sujeción instalados por el fabricante del automóvil siempre que sea posible. Guarde el Vehículo de Traslado Discovery en la cajuela o fíjelo en el automóvil durante el viaje.



### ADVERTENCIA

Utilice los sujetadores de correa pélvica y de hombro para reducir la posibilidad de impactos en la cabeza y el pecho con componentes del automóvil en caso de una colisión.



### ADVERTENCIA

Retire y asegure la bandeja por separado en el automóvil para reducir la posibilidad de lesiones para el usuario.



### ADVERTENCIA

No se fíe en los soportes posturales para la sujeción del usuario en un automóvil en movimiento. Consulte la imagen y el uso de la restricción de la correa pélvica.



### ADVERTENCIA

No utilice el Vehículo de Traslado Discovery si ha estado involucrado en algún tipo de colisión del automóvil.



### ADVERTENCIA

No realice modificaciones ni reemplazos en los puntos de seguridad del Cohecito Verve ni en la montura.



### ADVERTENCIA

Cuando el ocupante coloque su sujetador de seguridad, deberá prestar especial atención al colocar la hebilla del cinturón de seguridad de modo que el botón de liberación no esté en contacto con los componentes del Asiento Discovery durante un choque.



### ADVERTENCIA

No supere la carga máxima del asiento de 25 kg (55 lb).



## Cómo Asegurar el Vehículo de Traslado Discovery para el Transporte



Tome nota de la ubicación de los puntos de seguridad delanteros (A) y traseros (B) en el Vehículo de Traslado. Los puntos se encuentran visiblemente marcados por una etiqueta de punto de tránsito.

### ADVERTENCIA



Utilice únicamente sistemas de contención de tipo correa de 4 puntos en conformidad a la norma ISO 10542-2. Utilice únicamente sistemas de contención y sujeción para ocupantes para sillas de ruedas con la etiqueta de la norma ISO 10542-1 o compatibles.

Fije las correas de sujeción de la silla de ruedas de 4 puntos de acuerdo con las instrucciones del fabricante de la correa.

La inclinación del cinturón pélvico debe encontrarse en la zona preferida de 45 a 75 grados de forma horizontal, o dentro de la zona opcional de 30 a 45 grados de forma horizontal.

Use el cinturón pélvico debajo de la parte frontal de la pelvis. Coloque los cinturones superiores del torso sobre los hombros. Las distintas partes del Vehículo de Traslado Discovery no deben interferir entre el/los cinturón(es) y el cuerpo. Asegúrese de que los cinturones no se encuentren enroscados.

Acople todas las sujeciones de los ocupantes de acuerdo con las instrucciones del fabricante. Proporcione suficiente espacio libre hacia delante y hacia atrás alrededor del ocupante de la silla de ruedas.

La imagen de la izquierda muestra lo siguiente:

La zona de seguridad posterior se mide desde el punto que se encuentre más atrás de la cabeza de un ocupante. La zona de seguridad delantera se mide desde el punto que se encuentre más atrás de la cabeza de un ocupante. La altura de la cabeza sentada (DAS) varía desde aproximadamente 1200 mm (47 pulgadas) para una mujer pequeña hasta aproximadamente 1550 mm (61 pulgadas) para un hombre alto.

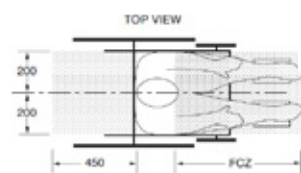
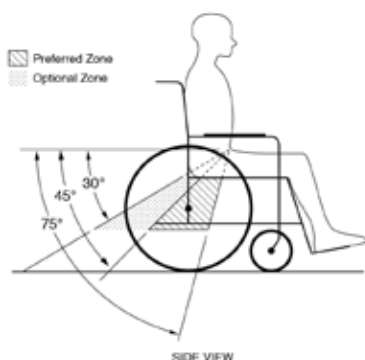

NOTES: The rear clear zone is measured from the rearmost point on an occupant's head. The front clear zone is measured from the foremost point on an occupant's head.

Seated head height (HHT) ranges from about 1200 mm for a small adult female to about 1550 mm for a tall adult male.

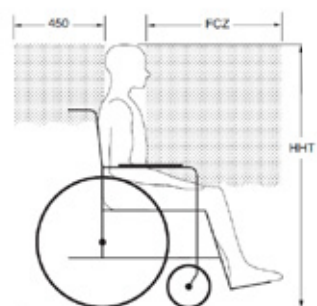

FCZ = 650 mm with upper torso restraint  
= 950 mm with only pelvic restraint

NOTE: It is strongly recommended that both pelvic and upper-torso belts be used.

FCZ = 650 mm (25,5 pulgadas) con sujeción superior del torso  
= 950 mm (37,5 pulgadas) con sujeción pélvica

**Use siempre cinturones pélvicos y del torso superior.**



### ADVERTENCIA

1. **Utilice el Vehículo de Traslado Discovery con el Cochecito Verve (con soportes de seguridad instalados)** para el transporte en vehículo. Consulte página 18.
2. **No utilice el Asiento Discovery con ninguna otra base** para fines de transporte. Utilice únicamente la base del Cochecito Verve.
3. **Nunca utilice el Asiento Discovery** como asiento para el automóvil.
4. **La cesta del Vehículo de Traslado Discovery debe estar vacía** antes de utilizarse para transporte en vehículo.

## Grampas de pestillos de seguridad

Esta página es pertinente para todos los países, excepto Estados Unidos.

En EE.UU., únicamente un técnico competente deberá instalar estas grampas de pestillos de seguridad.

En EE.UU., estas grampas vienen preinstaladas.

### Instalación de soporte de seguridad frontal

Retire el espaciador de la placa de seguridad y reemplácelo con la placa de seguridad (D).

- (A) Barra de montaje frontal
- (B) Tornillo de cabeza redondead
- (C) Espaciador de montura delan
- (D) Placa de seguridad frontal
- (E) Tornillo avellanado
- (F) Arandela plana
- (G) Hexágono abovedado tuerca de sombrerete

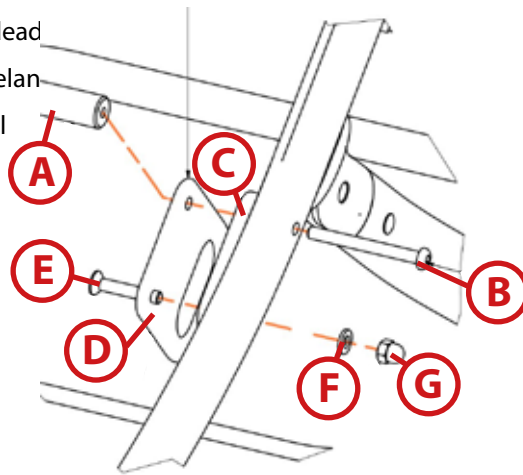

Una vez instalado, asegúrese de que todos los sujetadores estén apretados a 5 Nm (44 lb-in).



### Instalación de la grama de seguridad trasera

- (H) Placa de seguridad trasera del Cochechito Verve
- (I) Tornillo de cabeza redondeada - 30 mm
- (J) Tornillo de cabeza redondeada - 25 mm
- (K) Abrazadera interior trasera para el Cochechito Verve
- (L) Abrazaderas exteriores traseras para el Cochechito Verve

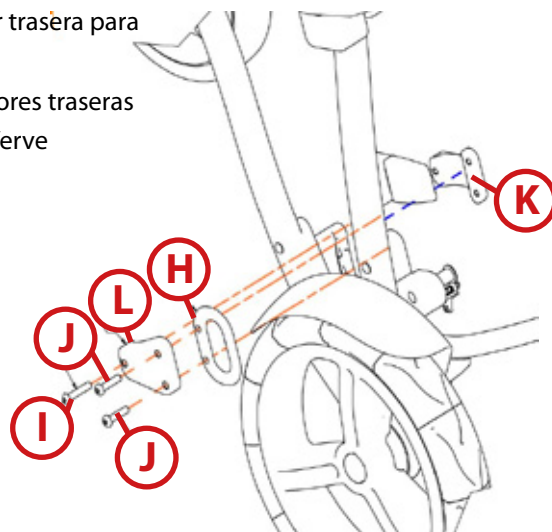

Asegúrese de que todos los sujetadores se encuentren apretados a 5 Nm (44 lb-in) una vez instalados.



### ADVERTENCIA

Asegúrese de que las sujeciones se revisen en los controles de mantenimiento semestrales. En caso de que no realice los ajustes de las grampas de seguridad correctamente, ocasionará lesiones graves o la muerte al usuario u otras personas en caso de accidente.

## Cómo Asegurar el Asiento Discovery para el Transporte

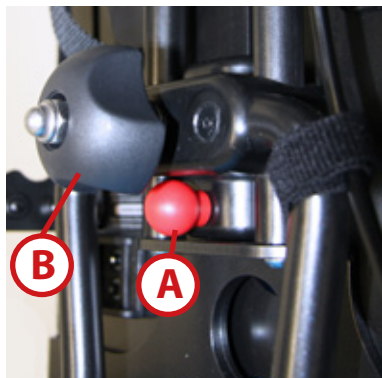

### Inclinación del respaldo

Cuando se utilice el Asiento Discovery para el transporte en vehículos motorizados, es fundamental que el respaldo se encuentre bloqueado en posición vertical con el émbolo trabado en el orificio interior en el respaldo.

### Cómo bloquear el respaldo

Coloque el respaldo a 90 grados con respecto al asiento aflojando la perilla (B) e inclinando el respaldo hacia adelante. Tire del émbolo (A) cuando el respaldo se encuentre en la inclinación deseada. Libere para enganchar en el orificio inferior cuando el respaldo esté a 90 grados.

Compruebe que el émbolo esté enganchado y luego apriete la perilla para ajustar el ángulo (B).



### BLOQUEADO EN POSICIÓN DE TRANSPORTE



### ADVERTENCIA

En caso de no bloquear el respaldo en posición vertical el respaldo se moverá y, en caso de accidente, ocasionará lesiones graves o la muerte del usuario u otras personas.

### Inclinación electrónica del asiento

Al utilizar el Asiento Discovery para el transporte en vehículos motorizados, el asiento deberá estar inclinado hacia atrás y los émbolos de seguridad (C) deben estar bloqueados en los orificios de transporte a 10 grados tal como se indica en la etiqueta de advertencia.

### Cómo bloquear la inclinación del asiento

Tire de los émbolos (C), gire 30 grados y suelte para enganchar los pulsadores. Oprima la inclinación en la palanca de accionamiento de espacio (D) e incline el asiento completo hasta que ambos émbolos de seguridad (C) encajen en el orificio de transporte inferior. Suelte la palanca de accionamiento (D).

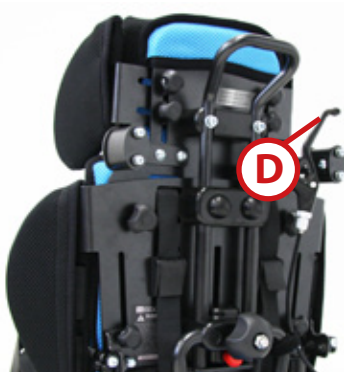

### ADVERTENCIA

Si no se bloquean los émbolos de seguridad de la inclinación eléctrica, el asiento completo se inclinará libremente y, en caso de accidente, podría causar lesiones graves o la muerte al usuario u otras personas.



### DESBLOQUEADO



### BLOQUEADO



## Ajustes del arnés de 5 puntos, la correa pélvica de 2 y 4 puntos

Es recomendable que cada vez que se utilice el Asiento Discovery, se examine la correa pélvica para asegurarse de que esté bien sujeta y que no haya signos visibles de desgaste en las correas.

Reajuste las correas para permitir cambios en la ropa.

Preste especial atención a las siguientes advertencias relacionadas con el uso seguro del arnés de 5 puntos y las correas pélvicas de 2 y 4 puntos.



### ADVERTENCIAS

1. Asegúrese de que haya al menos un espacio de dos dedos entre el usuario y las correas pélvicas, esto asegurará que la correa pélvica no esté demasiado apretada.
2. Las correas pélvicas mal ajustadas ocasionarán que el usuario se deslice hacia abajo del asiento, y la posible asfixia con las correas.
3. Verifique que la banda pélvica pase por debajo del soporte pélvico y que se ajuste perfectamente en TODO momento para mantener una posición de asiento correcta.
4. Póngase en contacto con Medifab y/o con el proveedor de atención médica del usuario si no está seguro de cómo usar la correa pélvica. No use el producto si las correas están dañadas o no están firmemente aseguradas.
5. Mantenga las correas limpias, ya que será difícil ajustar las correas si se encuentran enroscadas.
6. Inspeccione las correas con frecuencia para asegurarse de que no se hayan aflojado.
7. No permita que el usuario quite la hebilla. Si el usuario tiene alcance a quitar hebilla, comuníquese con el proveedor de atención médica del usuario para obtener orientación sobre cómo evitar que el usuario pueda quitar la hebilla, ya que esto puede ser peligroso.

## Colocación de correa de hombro

Introduzca cada una de las correas de los hombros a través de las ranuras correspondientes en el respaldo acolchado y el respaldo de metal (A). Fije las correas en las dos hebillas de bloqueo de leva situadas en el respaldo (B).

La longitud de las correas de los hombros se puede ajustar mediante las dos hebillas de bloqueo de leva (B).

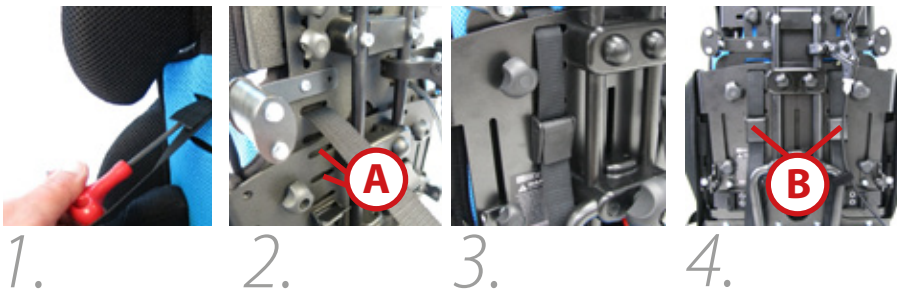

## Colocación de la correa de entropierna

Introduzca la correa de entropierna unida a la hebilla de 5 puntos a través del asiento acolchado en la ranura de la base metálica del asiento (C).

Fije la correa en la hebilla de bloqueo de leva (D) ubicada debajo de la base metálica del asiento. La posición de la hebilla de 5 puntos se puede ajustar mediante la hebilla de bloqueo de leva (D).





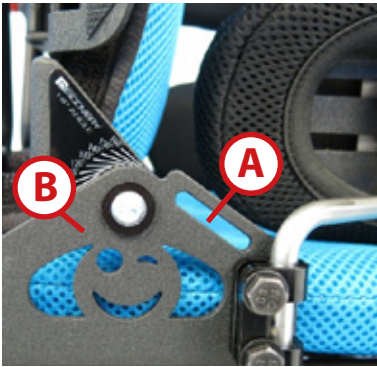

### Colocación de la correa pélvica

Introduzca la correa pélvica a través de la ranura (A) en el soporte de profundidad del asiento (B).

Asegure las correas con la hebilla de tres ajustes (indicada en la imagen a la derecha).



Hebilla de tres ajustes

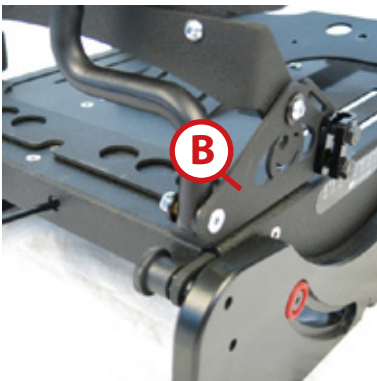

### Ajuste de la correa pélvica

Ajuste la longitud de las correas pélvicas con la hebilla de tres ajustes (que se muestra en la imagen a la derecha) y la longitud de la cinta a través de la ranura ubicada en el soporte de profundidad del asiento.



Asegúrese de que la cinta pélvica se introduzca de manera segura a través de la hebilla de tres ajustes tal como se muestra.



1.

2.

3.

4.

### Asegure la correa pélvica

Empuje de forma conjunta las partes macho y hembra de la hebilla de liberación lateral.

Para liberar la hebilla, presione los dos clips de liberación deslizante.



### Cómo Asegurar el Arnés de 5 Puntos

#### Reino Unido y UE - Hebilla de 5 Puntos

Junte las dos partes macho de la hebilla y luego deslice el montaje en la hebilla principal de 5 puntos.

Asegúrese de que las dos hebillas macho "hagan clic" en la hebilla principal. Para liberar las correas, primero presione el bloqueo de seguridad rojo (A) y luego presione los 2 botones laterales (B).

#### NZ, AU Y EE.UU.

Deslice la hebilla macho individual en la hebilla de 5 puntos. Asegúrese de que las dos hebillas macho "hagan clic" en la hebilla principal. Es fundamental que el usuario tenga las correas ajustadas/tensadas correctamente y que todas las hebillas de bloqueo de leva estén enganchadas de forma apropiada.

Para obtener más información ver sobre el ajuste, consulte la sección de arnés de 5 puntos en la página anterior.

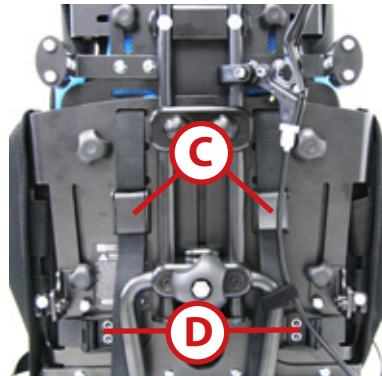
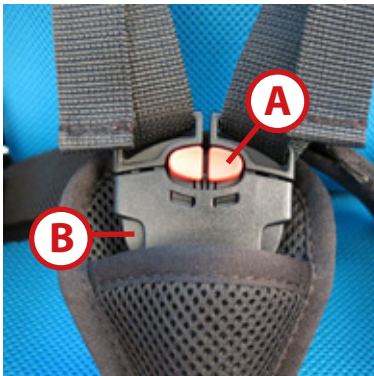

### Cómo Asegurar el Arnés de 5 Puntos de Almohadilla en T para Bebés

Introduzca la correa de la entrepierna unida a la almohadilla en T a través de la almohadilla para asiento en la ranura de la base metálica del asiento (C). Trabe la correa en la hebilla de bloqueo de leva ubicada debajo de la base metálica del asiento.

Introduzca cada una de las correas de los hombros a través de las ranuras correspondientes en el respaldo acolchado y el respaldo de metal.

Fije las correas en las dos hebillas (C) de bloqueo de leva situadas en el respaldo. Introduzca la correa pélvica a través de la ranura en el soporte de profundidad del asiento.

Asegure las correas con la hebilla de tres ajustes (indicada en la imagen a la derecha).



### Arnés de Punto Central extra Pequeño

Introduzca cada una de las correas de los hombros a través de las ranuras correspondientes en el respaldo acolchado y el respaldo de metal.

Fije las correas en las dos hebillas de bloqueo de leva situadas en el respaldo.

Asegure las correas de los hombros en el bloqueo de leva superior (C) y las correas inferiores en el bloqueo de leva inferior en el respaldo (D).



## Colocación de Arnés de Chaqueta/Esternón

Introduzca cada una de las correas de los hombros a través de las ranuras correspondientes en el respaldo acolchado y el respaldo de metal (A)

Fije las correas de los hombros en las dos hebillas (B) de bloqueo de leva situadas en el respaldo.

Introduzca las correas inferiores a través de las ranuras laterales del respaldo en la hebilla de bloqueo de la leva (C).

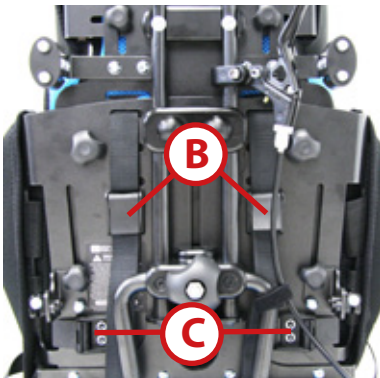
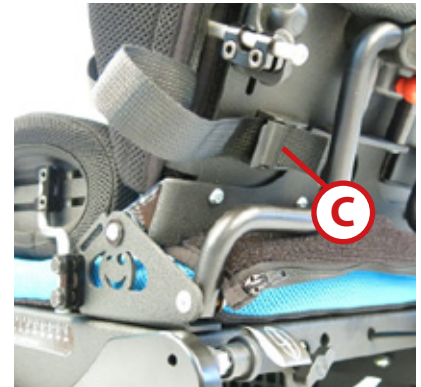
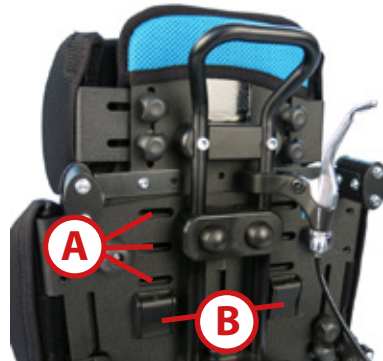

## Ajuste del Arnés

La longitud de las correas de los hombros se puede ajustar mediante las dos hebillas de bloqueo de leva (C).

La longitud de las correas inferiores se puede ajustar mediante las dos hebillas de bloqueo de leva ubicadas en la parte posterior del respaldo (B).

El ajuste correcto del arnés se logra cuando el arnés se ajusta perfectamente al cuerpo del usuario, pero las manos del cuidador pueden acceder al espacio entre el hombro y las correas.

## Asegurar el Arnés de Chaqueta/Esternón

Empuje la hebilla macho hacia las correas en las partes hembra de las hebillas ubicadas en la chaqueta. Para liberar la hebilla, presione en botón/ presilla de liberación.



### ADVERTENCIAS

1. Asegúrese de que la chaqueta no obstaculice la garganta ya que puede ocasionar un riesgo de asfixia.
2. No permita que el usuario se incline hacia adelante o se deslice por el asiento, ya que la chaqueta podría causar asfixia.
3. Siempre suelte primero la chaqueta de las correas de los hombros.
4. Asegúrese de que la posición y el tamaño de la chaqueta se revisen mensualmente para asegurarse de que estén ajustados correctamente y sean adecuados para el usuario.
5. Verifique regularmente que la chaqueta no esté desgastada, especialmente en las costuras en las correas.



### Colocación de soportes

Acople los dos soportes de la correa del muslo (**A**) a la base del asiento a través de la ranura interior.

Coloque los 2 pernos guía (**B**) en el soporte y asegúrelos con las tuercas y arandelas (**C**) debajo del asiento. Coloque el soporte según sea necesario y apriete las tuercas.

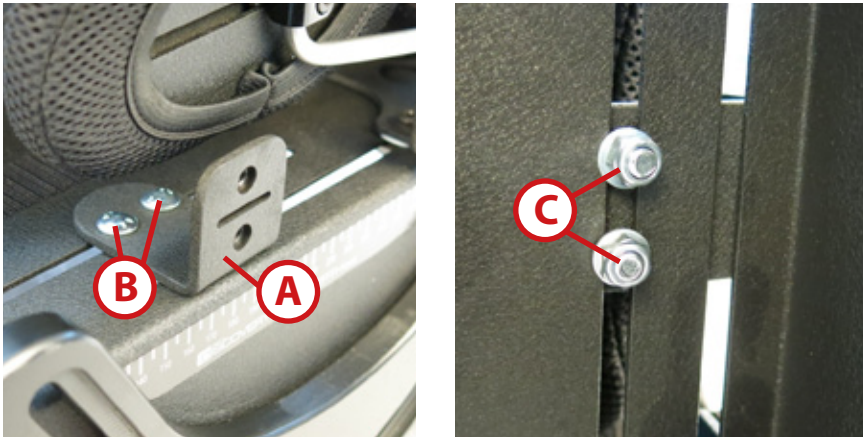

### Ajuste de las correas

Introduzca la correa pélvica a través de la ranura (**D**) en el soporte de profundidad del asiento. Asegure las correas con la hebilla de tres ajustes (**E**).

La longitud de la pelvis y las correas del muslo se pueden ajustar a través de las hebillas de tres ajustes (**E**). Asegúrese de que las correas se introduzcan de manera segura a través de la hebilla de tres ajustes.

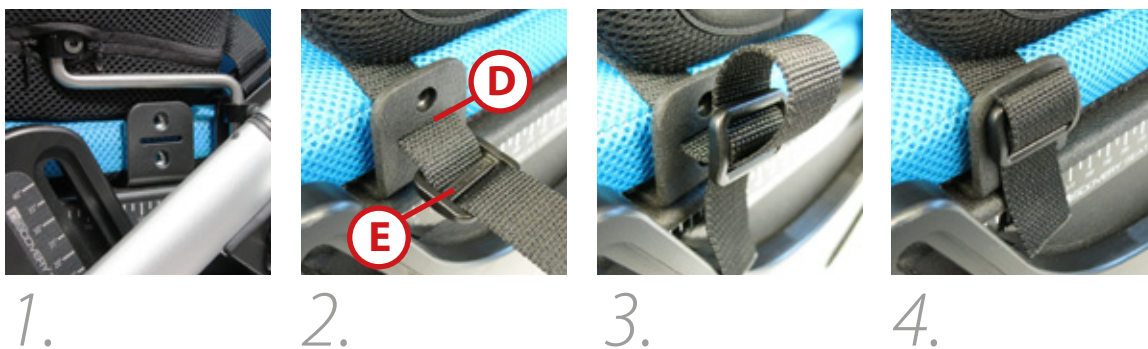

## Colocación la grampa de abducción

La grampa de ensablaje de abducción consiste en una placa ranurada (A), 4 arandelas (B - debajo) y una placa de émbolo (C).

Coloque un solo tornillo (D) a través del orificio en la base del asiento, deslice la placa ranurada, la arandela y finalmente apriete el tornillo (D) unas cuantas vueltas en las roscas de la placa del émbolo (C). En esta etapa, no apriete el tornillo (D).

Atornille el resto de los tornillos (D) sin olvidar la arandela entre la placa ranurada (A) y la placa del émbolo (C).

Una vez que todos los tornillos estén en posición, apriete los cuatro tornillos.

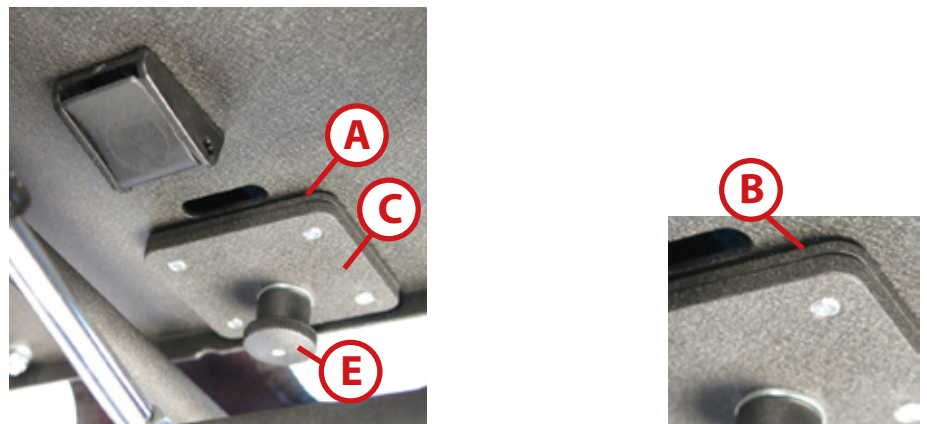

## Ajuste del Soporte de Abducción

Empuje el émbolo (E) hacia abajo desde la parte delantera del asiento y deslice el soporte de abducción (F) en la ranura de la grampa (G). Suelte el émbolo (E) y asegúrese de que el émbolo se haya enganchado y el soporte de abducción (F) esté firme.

Para quitar el soporte de abducción, empuje el émbolo hacia abajo y deslice el soporte hacia afuera.



### ADVERTENCIAS

1. Tenga cuidado al colocar el soporte de abducción, ya que el soporte de la inclinación del reposapiés podría atraparle los dedos.
2. Asegúrese de dejar un espacio seguro entre la ingle del usuario y el soporte de abducción.

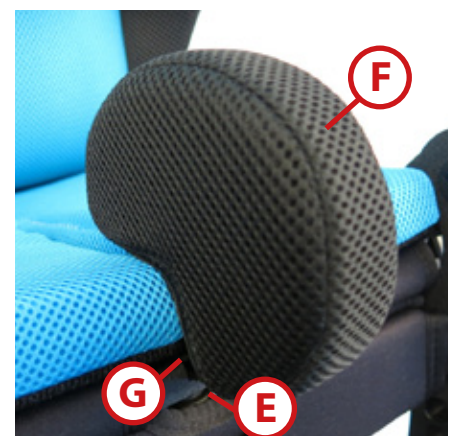
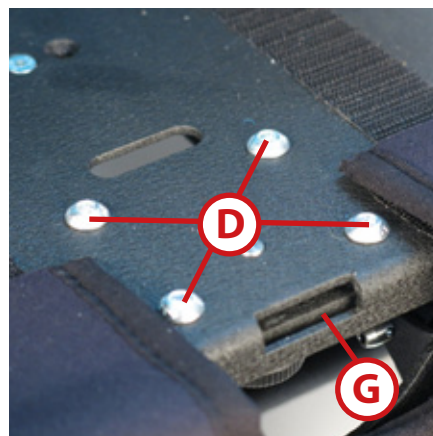

### Guía Independiente de Cadera

Acople las dos grampas (A) a la base del asiento a través de la ranura interior.

Coloque los 2 pernos guía (B) en la grampa y asegúrelos con las tuercas y arandelas debajo de la base del asiento. Coloque el soporte según se indique y apriete las tuercas.

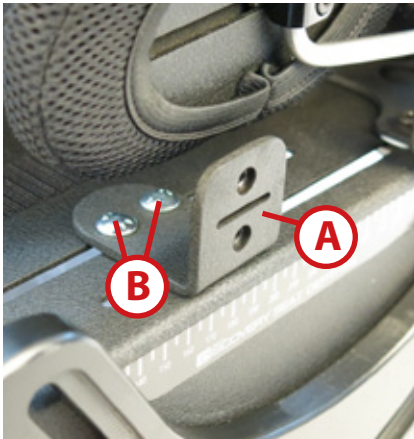

Estribo de bloqueo

### Cómo asegurar la Guía de Cadera

Desmonte la guía de la cadera del respaldo soltando completamente los pernos y vuelva a asegurarla a la grampa (A). Realice el mismo procedimiento en el lado opuesto.

### Ajuste de Ancho de Asiento y Guía de Cadera

Afloje los dos tornillos (D) y los dos pernos (C) unas cuantas vueltas. Ahora, ajuste el ancho, la profundidad y el ángulo de la guía de cadera.

Una vez que alcance la posición deseada, vuelva a apretar los tornillos (D) y pernos (C).

Para ajustar las guías de la cadera de adelante hacia atrás, afloje los pernos (B). Apriete los tornillos (B) después del ajuste.

### NOTA:

Asegúrese de que ambas guías de cadera estén en el centro del respaldo.





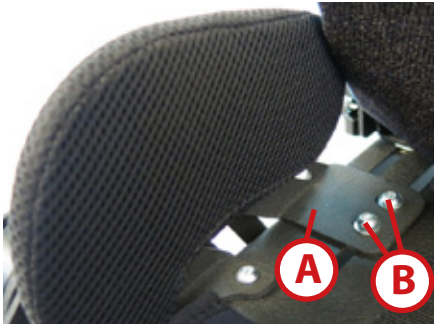

### Colocación de los Soportes de Abducción

Acople las dos grampas de abducción (**A**) a la base del asiento a través de la ranura interior. Fije los dos tornillos (**B**) a través de la ranura de la bandeja del asiento en la placa de sujeción.

Coloque el soporte según se indica y apriete las tuercas.



### Ajuste de los Soportes de Abducción

Afloje los 2 tornillos (**C**), mueva el soporte a la posición deseada y vuelva a apretar.

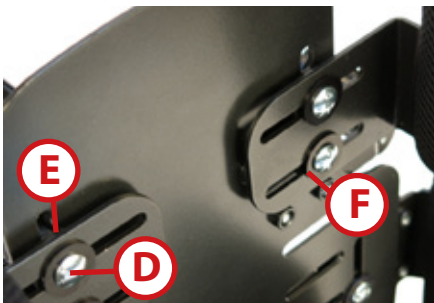

### Acople de los Laterales del Reposacabezas

Retire la almohadilla del respaldo.

Con el perno (**D**), junto con las arandelas (**F**) y (**E**), fije los reposacabezas al respaldo a través de las ranuras. Las arandelas gruesas (**E**) deben montarse entre los reposacabezas y el respaldo.

Fije el perno con la arandela (**G**) y la perilla (**H**).

Ensamble los otros 3 tornillos de la misma forma.



### Ajuste de los Laterales del Reposacabezas

Afloje las perillas de ajuste (**H**) unas cuantas vueltas, coloque el lateral del reposacabezas como desee y vuelva a apretar las perillas.

### IV and Oxygen Bottle Mounting

Los accesorios solo pueden instalarse en la parte trasera izquierda según la dirección de desplazamiento en el Cohecito Verve.

Tanto el soporte para botellas de oxígeno como el soporte portasueros requieren que la grampa de ensamblaje (A) se fije al Cohecito Verve.

Retire el engarce Qstraint (B) y el tornillo de cabeza M6 x 70 mm (C) y reemplácelo con el tornillo de cabeza M6 x 75 mm (D).

Ensamble sin apretar el orificio superior en la grampa con un tornillo de cabeza de 75 mm (D) y un engarce Qstraint (B).

Ensamble el extremo inferior de la grampa con las abrazaderas internas y externas de sujeción trasera (E) y (I) respectivamente con el tornillo de cabeza redonda de M6 x 35 mm en el orificio delantero y M6 x 30 mm en los orificios traseros.

Apriete todos los pernos/tornillos (incluido el engarce (B), una vez ensamblados.

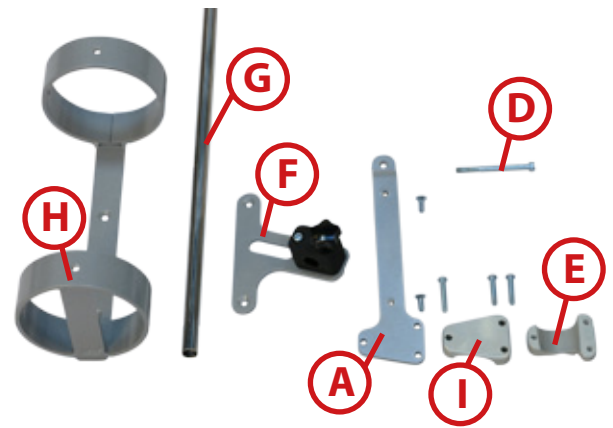

#### ADVERTENCIAS

Asegúrese de que todos los tornillos se encuentren bien ajustados.



### Montaje del Portasueros

Ensamble el conjunto de montaje del porta sueros (F) en la grampa de montaje (A) utilizando los tornillos avellanados M6 x 10 mm. Afloje la perilla en el conjunto de montaje del portasueros (F) y deslice el portasueros (G) en la grampa, asegúrelo a la altura deseada volviendo a apretar la perilla firmemente con la mano. Apriete firmemente los tornillos avellanados.



#### ADVERTENCIAS

Asegúrese de que todos los tornillos se encuentren bien ajustados. Asegúrese de que la perilla se encuentre bien ajustada para asegurar que el porta sueros no se deslice .



### Conjunto de Montaje para Soporte de Botella de Oxígeno

Ensamble el soporte de botellas de oxígeno (H) en la grampa de montaje (A) utilizando los tornillos avellanados M6 x 10 mm. Apriete firmemente los tornillos avellanados.



#### ADVERTENCIAS

Asegúrese de que todos los tornillos se encuentren bien ajustados. Asegúrese de que la perilla se encuentre bien ajustada para asegurar que el porta sueros no se deslice.



### Conjunto de Montaje para Soporte de Botella de Oxígeno y Portasueros

Si se deben ensamblar tanto el soporte para botella de oxígeno como el soporte para el porta sueros en el Cohecito Verve, fije el conjunto de montaje del porta sueros detrás del soporte de la botella de oxígeno con los tornillos avellanados M6 x 15 mm, en lugar de los tornillos M6 x 10 mm.



#### ADVERTENCIAS

Asegúrese de que todos los tornillos se encuentren bien ajustados. Asegúrese de que la perilla se encuentre bien ajustada para asegurar que el porta sueros no se deslice.





### *Ajuste de la Cuña del Muslo*

Coloque la cuña del muslo en la parte superior de la bandeja del asiento y asegúrela con el velcro. Luego el cojín y luego el velcro encima de la cuña.

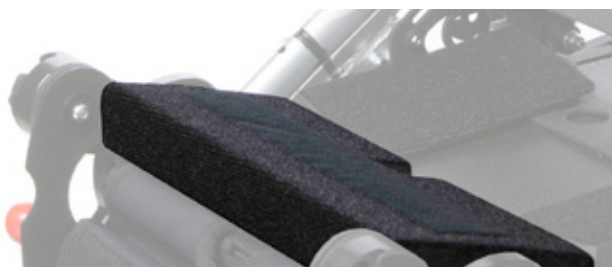

### *Ajuste de las Cuñas Trocánter*

Coloque la cuña del muslo en la parte superior de la bandeja del asiento y asegúrela con el velcro. Luego el cojín y luego el velcro encima de la cuña.



### *Ajuste de la Cuña de Protección del Hombro*

Coloque la cuña de protección del hombro en la parte superior de la bandeja del respaldo y asegúrelas con el velcro. Luego el cojín del respaldo y luego el velcro encima de la almohadilla.

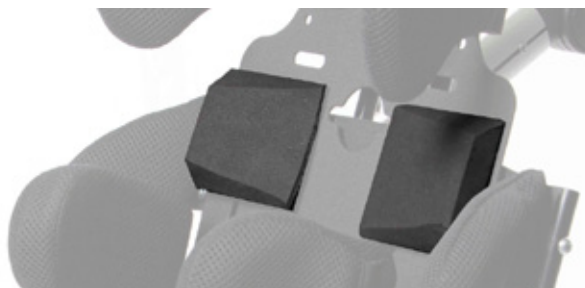

### *Ajuste de la Almohadilla del Sacro*

Coloque la almohadilla del sacro en la parte inferior de la bandeja del asiento y asegúrela con el velcro. Luego el cojín del respaldo y luego el velcro encima de la almohadilla.

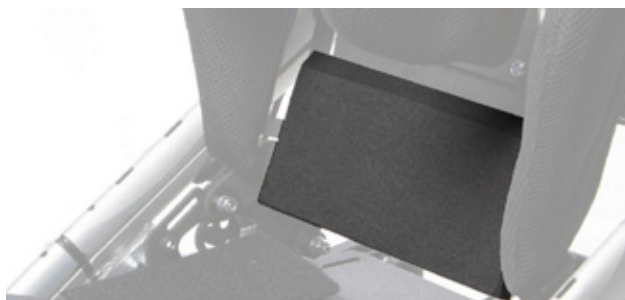

## Cojín Modular

Parte No. 2006-0610-0xx (xx = código de color)

El cojín modular está diseñado para satisfacer las necesidades de posicionamiento pélvico que son demasiado complejas para suplir con el cojín plano del asiento y las cuñas correspondientes.

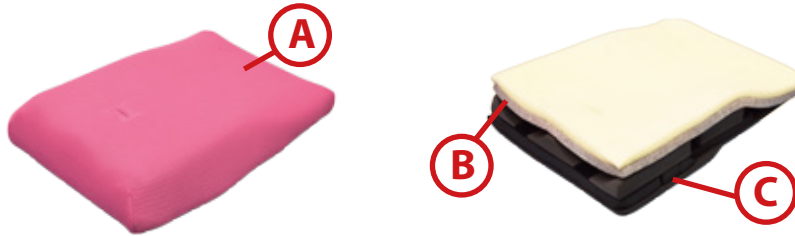

### ADVERTENCIA

Interferir con los elementos de posicionamiento modulares dentro del cojín podría presentar un riesgo para el usuario.

### Cómo configurar el cojín:

- Se debe prestar atención a un conjunto de medidas para el usuario precisas para configurar correctamente. Las medidas que recomendamos son las siguientes:
  - Profundidad del asiento / **Medida B** (mientras está sentado más erguido / con una inclinación pélvica óptima).
  - Ancho del asiento / **Medida A** (tanto en las caderas como en los muslos).
  - Posición para la plataforma preisqual / **Medida H** (normalmente, es la línea del pliegue glúteo, medida desde la parte posterior del cojín).
- Retire las cubiertas (**A**) y la espuma (**B**) del cojín para que queden al descubierto los elementos de posicionamiento (**C**).
- Configure el soporte del muslo preisqual:
  - Use una combinación de secciones planas gruesas de 20 mm (0,8 pulgadas) para crear la profundidad de soporte requerida para los muslos frente a los huesos de la pelvis / TI de los usuarios (Medida H).

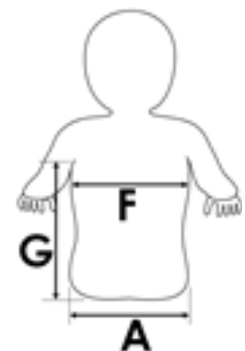
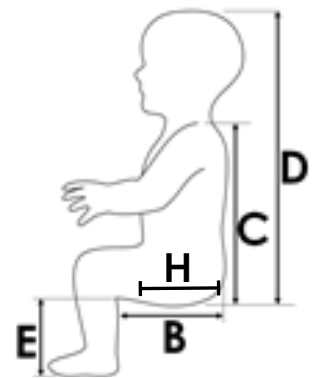

### NOTA:

Una de las secciones tiene el borde redondeado (**D**). Debe usarse en la parte posterior del estante preisqual contra los huesos de la pelvis IT (Medición H).

Es posible que algunas secciones de este elemento no sean necesarias debido a la poca profundidad del asiento; consérvelas para su uso posterior una vez que el usuario crezca



## Cojín Modular

- 1. Agregue cuñas de apoyo trocánter (cabeza de fémur) (A):** se colocarán directamente detrás de la plataforma preisquial (Medición H) para proporcionar estabilidad y un medio de corrección / rectificación para si existiese pelvis desigual (oblicuidad de la pelvis). Ajuste el ancho entre estos para satisfacer las necesidades del usuario. Elimine el que necesite para solucionar problemas de pelvis desigual (oblicuidad pélvica).
- 2. Agregue cuñas de aducción (B) y abducción (C) – si fuese necesario:** en algunos casos, requerirá una alteración, como el estrechamiento de las cuñas aductoras (B) o el pomo abductor (C). Use las cuñas más cortas ya que requieren una menor profundidad del asiento (Medida B); también se pueden reducir si fuese necesario.
- 3. Acoplamiento del cojín:** instale la cubierta de espuma con tapizado de lazo en la parte inferior y fíjela al panel base del cojín. Luego instale la cubierta negra limpia hacia abajo y luego la cubierta de tela transpirable (si se incluye).
- 4. En la montura del asiento:** asegúrese de que haya un accesorio de gancho en el panel del asiento para mantener el cojín en su lugar, alinee la parte delantera del cojín en la bandeja del asiento que sobresale del borde aproximadamente en 10 mm (0,4 pulgadas).
- 5. Instale nuevos soportes Z extendidos en las almohadillas de cadera:** permiten el grosor extra del cojín modular. Retire los sujetadores de la almohadilla de la cadera (D) y el punto de ensamblaje (E) y reemplácelos con el nuevo conjunto de soporte Z extendido.

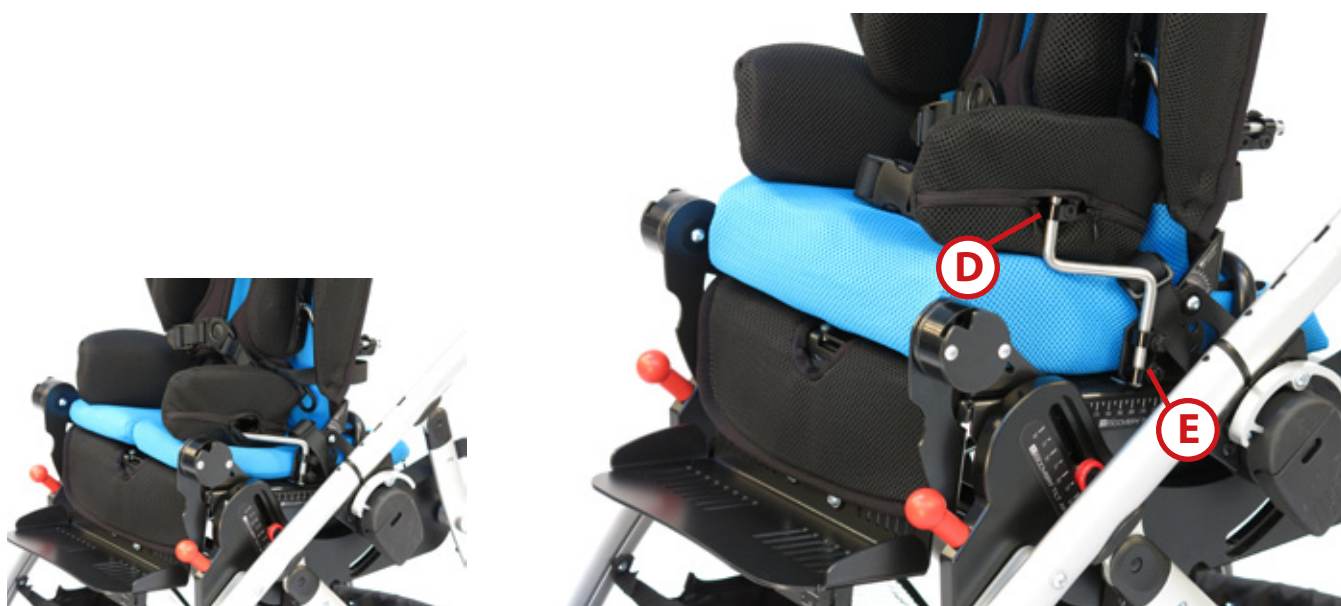
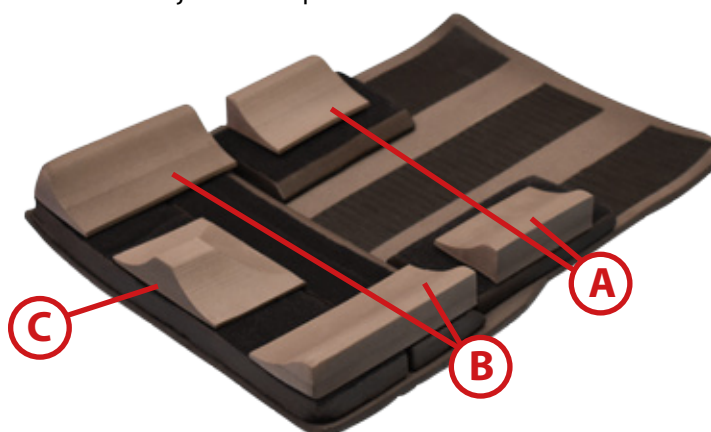

La imagen superior muestra un Cojín Estándar.

### Ajuste del Soporte de Ensamblaje de la Bandeja

**NOTA:**

El bloque de ensamblaje (A) es tanto para diestros como para zurdos. Oriente la ranura en el bloque de montaje (B) hacia el frente.

Fije el bloque de ensamblaje (A) y la placa de tope de altura (D) al soporte de la bisagra del reposapiés (C) utilizando los pernos (E).

Con una llave Allen de 3 mm, apriete los pernos (E) a 1/4 de vuelta después de haberlos ajustado con los dedos.

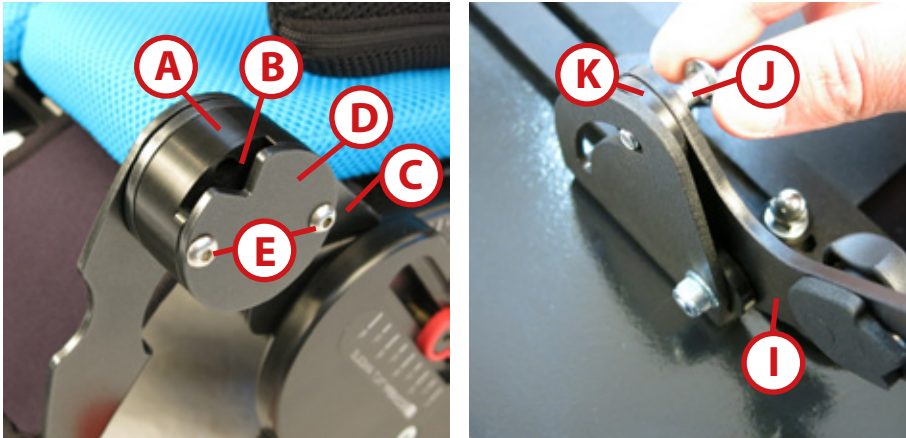

### Colocación de la Bbandeja

Coloque la bandeja plana y retire la perilla (F), la arandela metálica (G) y la arandela plástica delgada (H).

Tire del perno (J) hacia afuera hasta que la pata de ajuste de altura (I) gire libremente hacia arriba. Gire la pata de ajuste de altura (I) hasta que esté alineada con la ranura curva. Empuje el perno a través de la ranura.

Deslice la arandela de plástico grueso (K), la arandela de plástico delgada (G) y la arandela de metal (F) en el perno (J) en el orden mostrado en las imágenes. Asegure el ensamblaje con la perilla (F).

Siga el mismo procedimiento para ensamblar la pata de ajuste de altura de la bandeja opuesta (I).

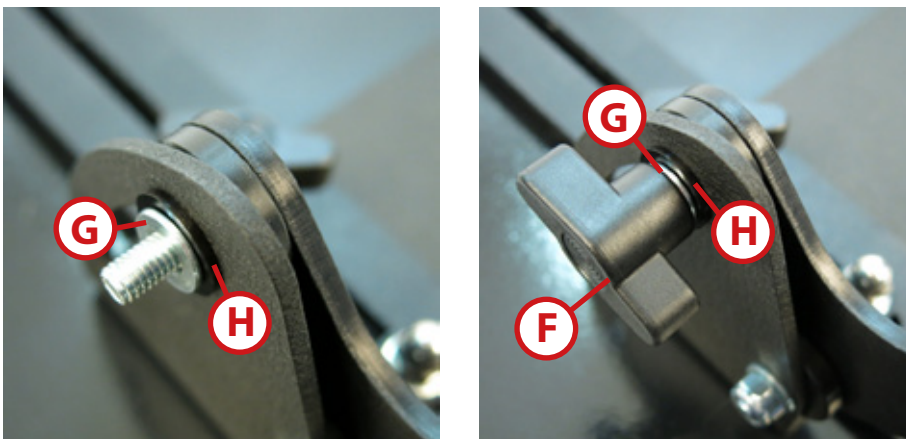



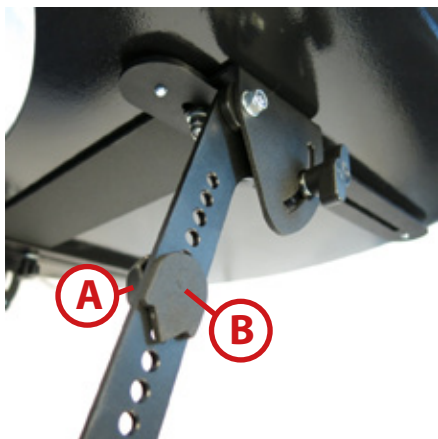

### *Ajuste de la Altura de la Bandeja*

Desenrosque la perilla de ajuste (A) por completo. Vuelva a colocar el tope de altura (B) y vuelva a enroscar la perilla de ajuste (A) firmemente.

**NOTA:**

Asegúrese de que el tope de altura esté mirando hacia afuera y que la perilla de ajuste esté hacia adentro.

**NOTA:**

Asegúrese de que los toques de altura estén colocados paralelos entre sí.

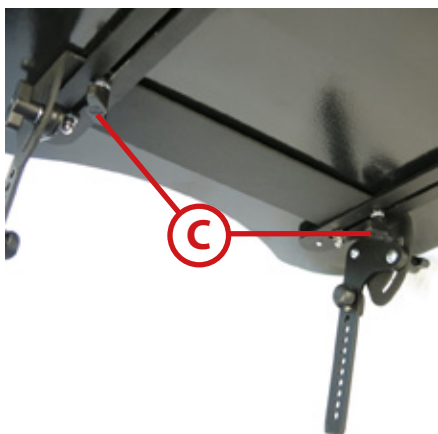

### *Ajuste de la Profundidad de la Bandeja*

Afloje las dos perillas estrellas (C) con unas pocas vueltas.

Deslice la bandeja hasta la profundidad deseada y vuelva a apretar las perillas (C).

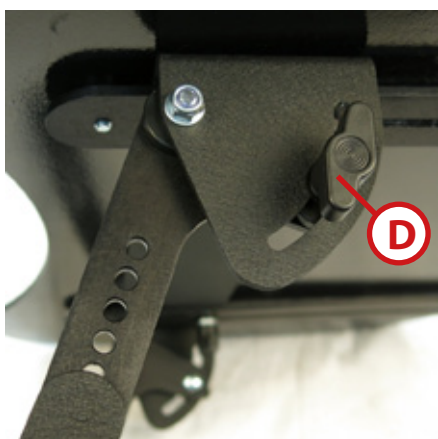

### *Ajuste de la Inclinación de la Bandeja*

Afloje las dos perillas estrellas (D) con unas pocas vueltas.

Incline la bandeja hasta el ángulo deseado y vuelva a apretar las perillas (D).

### Ajuste de la Bandeja

Deslice las patas de ajuste de altura de la bandeja (A) en el bloque de ensamblaje de la bandeja (B).

Asegúrese de que los toques de altura de la bandeja (C) estén en las placas de tope de la bandeja (D) y que la bandeja esté nivelada.



#### ADVERTENCIAS

1. Asegúrese de que haya un pequeño espacio entre el usuario y el recorte de la bandeja.
2. No coloque la bandeja demasiado apretada contra el pecho del usuario.
3. Asegúrese de que los brazos del usuario no se atasquen en el recorte de la bandeja o en los laterales del cochecito.
4. No coloque objetos pesados sobre la bandeja.
5. No guíe la silla sujetándola de la bandeja.
6. Tenga cuidado al colocar la bandeja. Asegúrese de que las manos del usuario estén levantadas y lejos de los ensamblajes de la bandeja de plástico, ya que existe la posibilidad de que se aprieten los dedos.

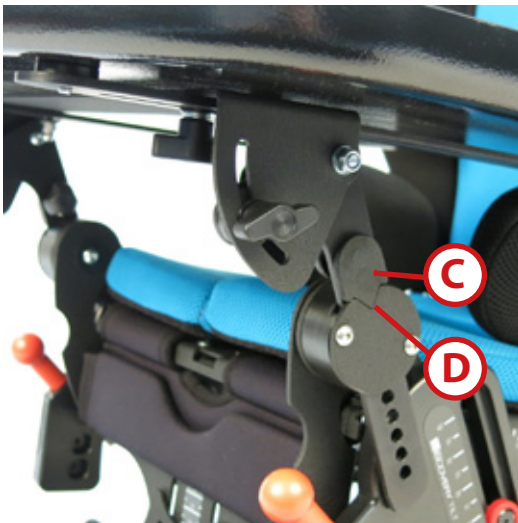



### Colocación de la barra de agarre

Primero, desbloquee la palanca de liberación (A), luego deslice el riel de agarre en el borde de la mesa de la bandeja.

Asegúrese de que la paleta de bloqueo (B) gire hacia abajo para permitir que el riel agarre el borde de la bandeja.

Bloquee la palanca (A) en su posición.

### Ajuste la barra de agarre

Primero, desbloquee la palanca de liberación (A), luego deslice el riel de agarre hasta lograr la posición de agarre deseada por el usuario.

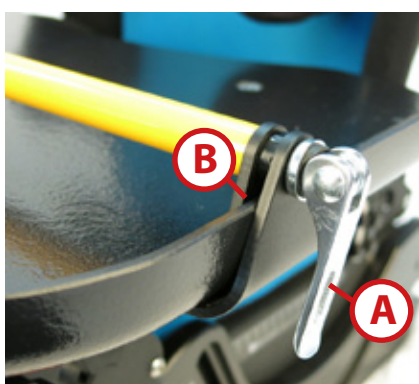

### Cómo Incorporar para Canasta de Cuidados Críticos

La canasta de cuidados críticos se encuentra dentro de la canasta del Cochecito Verve. Coloque los ganchos en el tubo trasero (C) y pase las correas por sobre la barra de ensamblaje delantera del Cochecito Verve (D).

Asegúrela con una hebilla de tres ajustes (tal como se muestra en la imagen a la derecha) y ajuste la longitud de las correas para asegurarse de que la bandeja esté nivelada con el suelo. La carga máxima para la cesta es de 10 kg (22 lb).



### Cómo Retirla

Suelte las hebillas para separar las correas de la barra de ensamblaje frontal y levante la bandeja para sacarla de la cesta de almacenamiento.



### ADVERTENCIAS

1. Retire la canasta de cuidados críticos antes del transporte en un vehículo motorizado.
2. No exceda el límite de peso de la cesta de 10 kg (22 lb).

### Ajuste de las Correas de los Dedos del Pie y del Tobillo

Pase las correas de velcro a través del reposapiés en el ancho deseado de acuerdo con el pie del usuario. Luego, pase las correas **(A)** tal como se muestra debajo del reposapiés.

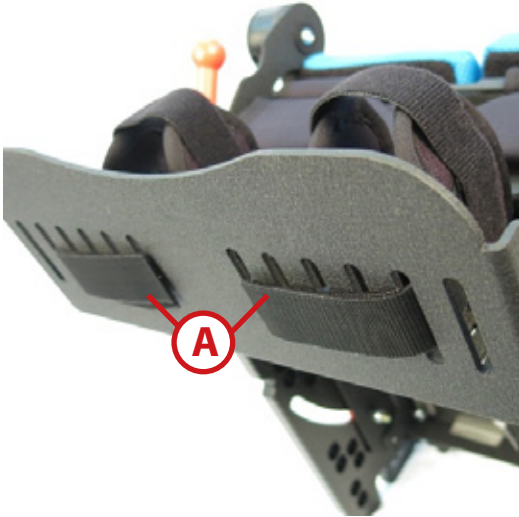

### Cubierta de la Placa del Pie

Coloque la cubierta acolchada del reposapiés pie con Velcro como se muestra.



### Cuña de Dorsiflexión de Reposapiés

Ajuste la cuña de dorsiflexión con la pendiente hacia atrás, es decir, con borde grueso **(B)** en la parte delantera y borde delgado **(C)** en la parte posterior.





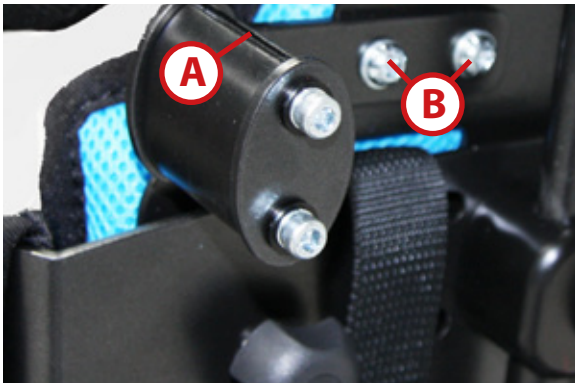

### Ajuste de los Soportes de la Capota

Ajuste los dos soportes de la Capota al armazón del respaldo utilizando los cuatro tornillos M6 (B) y las arandelas de resorte.

Asegúrese de que la ranura (A) en el plástico esté mirando hacia arriba.



### Instalación de la Capota

Ensamble la presilla de la Capota en el soporte de ensamblaje de la Capota insertando el borde (C) en la ranura (A).

Asegúrese de que la presilla haya hecho clic en su posición.



### Cómo Retirar la Capota

Tire de la pestaña que se encuentra en la presilla de la Capota para retirar la Capota.



### Calentador

Retire las correas de hombros y entrepiernas del Vehículo de Traslado Discovery, posicione las guías pélvicas y torácicas dentro de las ranuras inferiores y superiores de la funda, respectivamente.

Acomode la funda (estirándola para eliminar pliegues / arrugas) para adaptarla a la forma de la silla y así lograr la mayor comodidad. Pase las correas pélvicas a través de la ranura inferior a lo largo de las guías pélvicas (D).

Pase la correa de la entrepierna a través de la ranura central (E), determine la altura óptima de la correa de los hombros de acuerdo al usuario y pásela a través de las ranuras superiores correspondientes (F).

La colocación de las correas en la silla no cambia cuando se utiliza un Calentador, ver páginas 32-35, correas/arneses de ajuste a la silla.



## Base Mecedora

### Instalación del Asiento Discovery

Antes de proceder con la instalación del Asiento Discovery en la Base Mecedora, active el mecanismo anti movimiento. Incline la parte trasera del Asiento Discovery hacia la Base Mecedora.

Deslice la ranura trasera en el asiento hacia la barra de ensamblaje trasera (C) de la Base Mecedora.

Presione la parte delantera del asiento hacia abajo sobre la barra de ensamblaje delantera (D) de la Base Mecedora. Asegúrese de que las clavijas de bloqueo rojas (A) se hayan trabado completamente.



### ADVERTENCIAS

1. Verifique siempre que los dos émbolos de seguridad rojos estén trabados y que el asiento esté bien firme antes de usarlo.
2. Tenga en cuenta la longitud de la base y el espacio circundante en el que se utilizará la Base Mecedora.
3. Por razones de seguridad, el asiento solo se instalará de una sola forma en la base. La muesca (E) en la parte lateral del asiento se traba en la barra transversal para asegurarlo.

### Para trabar las barras antimovimiento

Tire de las barras anti movimiento hacia afuera (B). Los mecanismos de resorte bloquearán las barras en su lugar.

### Para destrabar las barras anti movimiento

Empuje las barras anti movimiento hacia atrás hasta que se hayan retraído completamente.



### ADVERTENCIA

Tenga cuidado al tirar/empujar las barras anti movimiento ya que existen posibles puntos de pellizco.





### Cómo Retirar el Asiento Discovery

Antes de retirar el Asiento Discovery de la Base Mecedora, active el mecanismo anti movimiento.

Libere los émbolos de seguridad rojos tirando de las dos perillas rojas (A). Una vez que la parte delantera del asiento se encuentre libre, incline el asiento hacia atrás y retírelo de la barra de ensamblaje trasera.

El no seguir estas instrucciones y advertencias ocasionará posibles lesiones graves o incluso la muerte en el usuario.



### ADVERTENCIAS

1. Use siempre todas las correas de posicionamiento provistas.
2. Sostenga siempre el Asiento Discovery correctamente con ambas manos. De lo contrario el asiento podría caer y causar daños.
3. Nunca instale o retire el Asiento Discovery con el usuario sentado en el asiento.
4. No permita que otras personas usen, jueguen con, se paren, monten o corran / jueguen alrededor de la Base Mecedora.
5. Permitir que otros niños jueguen cerca de la Base Mecedora es peligroso ya que posiblemente cause lesiones graves debido al movimiento oscilante de la base.
6. No se pare en las barras transversales traseras ni mueva agresivamente la Base Mecedora, ya que esto puede hacer que la Base se vuelque hacia alguno de los costados.
7. Use siempre la Base Mecedora en interiores sobre superficies niveladas.
8. La bandeja no está diseñada como sostén del usuario al asiento.





### Base Impulsadora

Antes de proceder con la instalación del Asiento Discovery en la Base Impulsadora, bloquee las ruedas presionando el freno (A) en cada una de las 4 esquinas.

### Instalación del Asiento Discovery

Incline la parte trasera del Asiento Discovery hacia la Base Impulsadora. Deslice la ranura trasera en el asiento hacia la barra de ensamblaje trasera de la Base Impulsadora.

Presione la parte frontal del asiento hacia abajo en la barra de ensamblaje frontal (B) de la Base Impulsadora.

Los dos émbolos de seguridad rojos (C) deberían auto bloquearse en la barra de ensamblaje frontal.

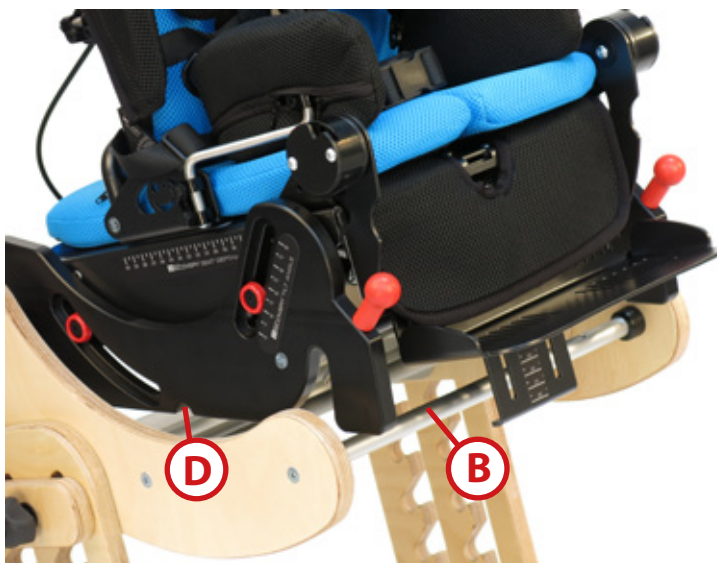

### ADVERTENCIAS

1. Por razones de seguridad, el asiento solo se instalará de una sola forma en la base. La muesca (D) en la parte lateral del asiento se traba en la barra transversal para asegurarlo.
2. Use siempre todas las correas de posicionamiento provistas.
3. Verifique siempre que los dos émbolos de seguridad rojos estén trabados y que el asiento esté bien firme antes de usarlo.
4. Tenga en cuenta la longitud de la base y el espacio circundante en el que se utilizará la Base Impulsadora.
5. No permita que otras personas usen, jueguen con, se paren, monten o corran / jueguen alrededor de la Base Impulsadora.
6. Use siempre la Base Impulsadora en interiores sobre superficies niveladas.
7. Bloquee siempre las 4 ruedas (A) cuando la Base Impulsadora se encuentre en uso.



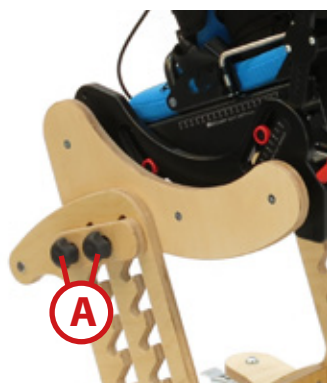

### Ajuste de la altura

No ajuste nunca la altura de la Base Impulsadora con el usuario sentado en el Asiento Discovery.

Para ajustar la altura del asiento en la Base Impulsadora afloje las 4 palancas de expulsión (A) unas cuantas vueltas. Retire el asiento de la ranura angular, vuelva a colocar el asiento a la altura requerida y finalmente reajuste las cuatro palancas de expulsión.

Para facilitar el ajuste, le recomendamos que la altura de la Base Impulsadora se ajuste sin el Asiento Discovery ensamblado en la base.



### ADVERTENCIAS

1. Asegúrese de que el asiento esté bien firme y trabado en la ranura angular antes de colocar al usuario en el asiento.
2. Bloquee siempre las 4 ruedas cuando la Base Impulsadora se encuentre en uso.
3. Tenga mucho cuidado en todo momento, especialmente cuando el asiento está en la posición elevada.

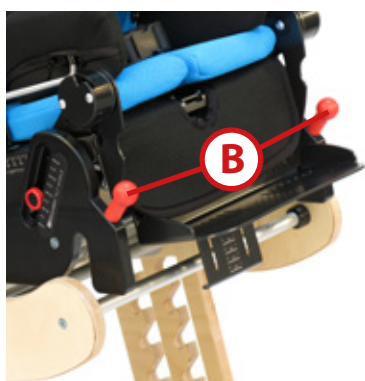

### ADVERTENCIAS

Antes de retirar el Asiento Discovery de la Base Impulsadora, bloquee las ruedas.

### Cómo Retirar el Asiento Discovery

RLibere los émbolos de seguridad rojos tirando de las perillas rojas (B).

Una vez que la parte delantera del asiento se encuentre libre, incline el asiento hacia atrás y retírelo de la barra de ensamblaje trasera.



### ADVERTENCIAS

1. Sostenga siempre el Asiento Discovery correctamente con ambas manos. De lo contrario el asiento podría caerse y causar daños.
2. Nunca instale o retire el Asiento Discovery con el usuario sentado en el asiento.



### Base Impulsadora Montura-A (NZ & AU únicamente)

Para desplegar la Base Impulsadora Montura-A, use ambas manos para apretar las palancas rojas (C), deslícelas hacia abajo hasta que ambas palancas se traben. Asegúrese de que no se pueda reajustar sin apretar las palancas rojas (C).

No ajuste nunca la altura de la Base Impulsadora Montura-A con el usuario sentado en el Asiento Discovery. Para ajustar la altura, use ambas manos para apretar las palancas rojas (D) y deslice hasta ajustar la altura. Libere las palancas y asegúrese de que ambas se encuentren trabadas y bloqueadas.

Para garantizar la seguridad del cuidador, recomendamos que el cuidador se arrodille frente de la Base Impulsadora y mantenga la espalda recta mientras ajusta la altura del asiento.

Asegúrese de leer y comprender todas las advertencias en las páginas 52 y 53 antes de usar la Base Impulsadora Montura-A.



## Base Lunar

Por razones de seguridad, el asiento solo se instalará de una sola forma en la base. La muesca (B) en la parte lateral del asiento se traba en la barra transversal para asegurarlo.



## Instalación del Asiento Discovery

Incline la parte trasera del Asiento Discovery hacia la Base Lunar. Deslice la ranura trasera en el asiento hacia la barra de ensamblaje trasera de la Base Lunar.

Presione la parte frontal del asiento hacia abajo en la barra de ensamblaje frontal (A) de la Base Lunar.



### ADVERTENCIAS

1. Los dos émbolos de seguridad rojos (C) deberían auto bloquearse en la barra de ensamblaje frontal.
2. Verifique siempre que los dos émbolos de seguridad rojos estén trabados y que el asiento esté bien firme antes de usarlo.
3. Tenga en cuenta la longitud de la base y el espacio circundante en el que se utilizará la Base Lunar.
4. No permita que otras personas usen, jueguen con, se paren, monten o corran / jueguen alrededor de la Base Lunar.
5. Use siempre la Base Lunar en interiores sobre superficies niveladas.
6. Use siempre todas las correas de posicionamiento provistas.

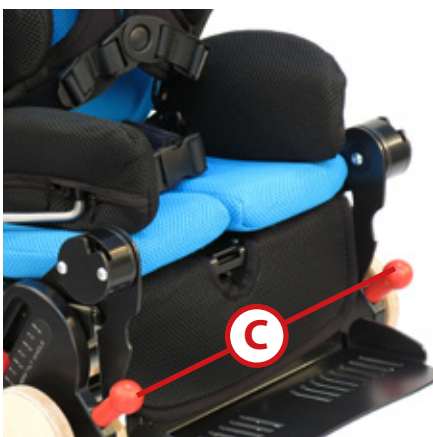

### Ajuste de la Altura

Para ajustar la altura de la Base Lunar, retire los tornillos exteriores (A) mientras sostiene las tuercas T (B) con la llave Allen hexagonal. Vuelva a colocar la pata a la altura deseada y apriete los tornillos en las tuercas T (B).



#### ADVERTENCIAS

1. No ajuste nunca la altura de la Base Lunar con el usuario sentado en el Asiento Discovery.
2. Asegúrese de que las cuatro patas se encuentren niveladas y bien firmes antes de colocar al usuario en el Asiento Discovery.
3. Para facilitar el ajuste, le recomendamos que la altura de la Base Lunar se ajuste sin el Asiento Discovery ensamblado en la base.

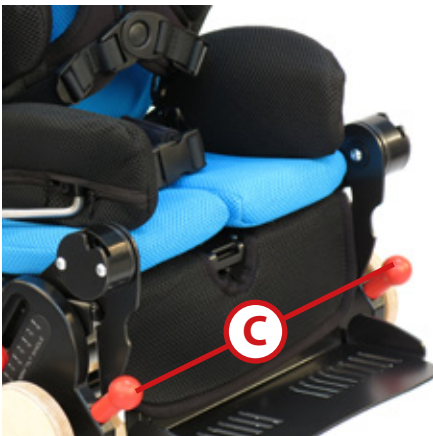

### Cómo Retirar el Asiento Discovery

Libere los émbolos de seguridad rojos tirando de las perillas rojas (C). Una vez que la parte delantera del asiento se encuentre libre, incline el asiento hacia atrás y retírelo de la barra de ensamblaje trasera.



#### ADVERTENCIAS

1. Sostenga siempre el Asiento Discovery correctamente con ambas manos. De lo contrario el asiento podría caerse y causar daños.
2. Nunca instale o retire el Asiento Discovery con el usuario sentado en el asiento.

### Cubierta para la Lluvia / Rayos UV

Ajuste la Cubierta para la lluvia / rayos UV, en primer lugar, ubicando la capota, luego coloque la cubierta sobre la capota y sobre la manija.

Colóquelas en la montura utilizando las cintas de velcro.



### Asiento para Hermanos



#### ADVERTENCIA

No exceda la capacidad máxima de carga de 15 kg (33 lb).

### Instalación del Asiento para Hermanos

Alinee las lengüetas que se encuentran debajo del asiento a la montura y empuje suavemente hacia abajo. El asiento encajará en su lugar.

Verifique que el asiento esté bien firme antes de utilizarlo y use todas las correas provistas.

### Cómo Retirar el Asiento para Hermanos

Ubique los dos pestillos de bloqueo (A) que se encuentran a cada lado del asiento. A Gire el pestillo en cada uno de los lados y levante el asiento.



#### ADVERTENCIA

1. El asiento para hermanos debe retirarse antes de doblar la montura del Cohecito Verve.
2. El asiento para hermanos no está diseñado y NO DEBE UTILIZARSE NI INSTALARSE en el Vehículo de Traslado Discovery cuando se utilice para el transporte en vehículos motorizados.



### Ángulo del Respaldo

Para cambiar el ángulo del respaldo, levante la palanca (B) ubicada en la parte superior del respaldo. Posicione el respaldo en una de las tres posiciones disponibles y libere la palanca para bloquear el ángulo del respaldo nuevamente.





## Tapicería y Fundas de Tela

### Limpieza Diaria

Limpie la almohadilla regularmente con agua y jabón o aerosol antibacterial. Por favor, seque el material de cobertura exhaustivamente después de limpiar.

### Limpieza Profunda

Lave las fundas de tela en lavarropas a 40°C (104°F) o con agua tibia. Retire la espuma de las fundas antes de lavarlas.



Para retirar las fundas del soporte torácico, en primer lugar, afloje los dos tornillos (A) y retire el soporte completo. Retire las fundas de la espuma moldeada. Guarde los sujetadores en un lugar seguro y fuera del alcance de los niños.



Para retirar la cubierta del respaldo, en primer lugar, retire las correas de los hombros. Levante la hebilla de bloqueo de leva (B) en la parte trasera del respaldo y tire de la correa a través de la almohadilla.

Lave el arnés de 5 puntos, las correas pélvicas, las correas de los pies y la chaqueta del esternón también en lavarropas a 40°C (104°F) o en agua tibia. Asegúrese de que las correas sean reubicadas de acuerdo con las instrucciones detalladas en este manual en la sección Accesorios: Arnés de 5 puntos y Correas Pélvicas.



Guarde las hebillas plásticas de tres ajustes (como se muestra en la imagen a la derecha) en un lugar seguro y fuera del alcance de los niños.

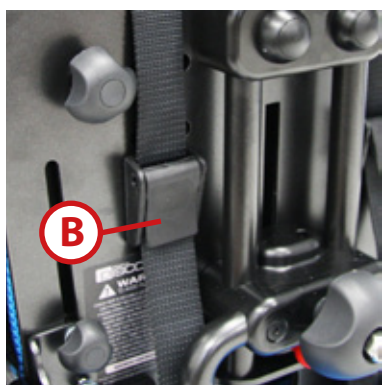

## Componentes Metálicos, Plásticos y de Madera

### Limpieza Diaria

Limpie las piezas de metal, plástico y madera con agua jabonosa o aerosol antibacterial. Por favor, seque el producto exhaustivamente. NO utilice disolventes, limpiadores abrasivos, soda cáustica, hipoclorito de sodio y disolventes orgánicos.

### Limpieza Profunda

Para una limpieza profunda, también se puede utilizar un limpiador a vapor a baja presión. Le recomendamos que limpie las ruedas del Cochechito Verve y las ruedas de la Base Impulsadora cada 6 meses.



## Nueva entrega del producto

---

Tenga en cuenta los siguientes puntos antes de sustituir el Vehículo de Traslado Discovery. Asegúrese de que el producto sea estándar y de que no se hayan realizado acoplamientos o modificaciones especiales. Asegúrese de que el Vehículo de Traslado Discovery satisfaga las nuevas necesidades del usuario.

Cada producto tiene un número de serie. No retire la etiqueta que lo contiene.

Solo personas técnicamente competentes y debidamente capacitadas para tal fin realizarán los controles / inspecciones detalladas en el producto. Siga los controles semestrales descritos en las páginas 59-60. Si no puede llevar a cabo los controles detallados, comuníquese con Medifab o con su distribuidor local, quien se complacerá en organizar un servicio completo para su Vehículo de Traslado Discovery.

Mantenga un registro escrito de los controles semestrales, servicios, reparaciones e instalaciones. Complete el formulario de registro del producto en la parte trasera de este manual.

Asegúrese de que el Vehículo de Traslado Discovery se haya limpiado por completo de acuerdo a las instrucciones de este manual. No se requiere desinfección del producto.

Asegúrese siempre de que se suministre un nuevo manual de usuario cada vez que se vuelva a entregar un producto. Para solicitar un nuevo manual, póngase en contacto con Medifab o con su distribuidor local. También puede descargar el manual desde nuestro sitio web: [www.shuttlediscovery.com](http://www.shuttlediscovery.com) o enviarnos un correo electrónico a [info@medifab.com](mailto:info@medifab.com).

Si el producto será entregado, asegúrese siempre que esté embalado de forma segura para evitar daños.

## Mantenimiento: Controles Diarios

---

Los siguientes controles visuales deben realizarse antes de cada uso.

### *Asiento Discovery*

- Compruebe que el arnés de 5 puntos / la correa pélvica de 4 puntos / la correa pélvica de 2 puntos / arnés de pecho estén firmemente asegurados al asiento.
- Compruebe que la inclinación del respaldo se encuentre bien firme y ajustada.
- Compruebe que la inclinación y la altura del reposapiés se encuentren bien firmes y ajustados.
- Compruebe que la tapicería no se encuentre gastada por el uso.
- Compruebe que todas las palancas de ajuste y las perillas estén en su lugar y bien firmes.

### *Base Impulsadora*

- Compruebe que el Asiento Discovery se encuentre ensamblado de manera firme en la Base Impulsadora.
- Compruebe que las ruedas se encuentren adecuadamente bloqueadas.
- Compruebe que la montura no se encuentre gastada, tenga astillas o presente roturas.

### *Base Mecedora*

- Compruebe que el Asiento Discovery se encuentre ensamblado de manera firme en la Base Mecedora.
- Compruebe que ambas barras anti movimiento estén bloqueadas.
- Compruebe que la montura no se encuentre gastada, tenga astillas o presente roturas.

### Base Lunar

- Compruebe que el Asiento Discovery se encuentre ensamblado de manera firme en la Base Lunar.
- Compruebe que cada una de las cuatro patas estén firmes y niveladas.
- Compruebe que la montura no se encuentre gastada, tenga astillas o presente roturas.



#### ADVERTENCIAS

1. Una vez que haya colocado al usuario en alguna de las bases, compruebe que todas las correas de posicionamiento se ajusten al usuario de manera cómoda.
2. Mantenga el Vehículo de Traslado Discovery siempre limpio. Si ha estado en la playa, limpie por completo el Vehículo de Traslado Discovery para eliminar la arena y la sal de los mecanismos y las ruedas.

## Mantenimiento: Controles Semestrales

Como mínimo, los controles deben tener una frecuencia semestral; sin embargo, lo aconsejable es que esta frecuencia se adapte al entorno en el que se utilice el equipo. Le recomendamos que mantenga un registro de los controles completando el formulario de registro del producto incluido al final de este manual.

### Asiento Discovery

1. Compruebe que el arnés de 5 puntos / la correa pélvica de 4 puntos / la correa pélvica de 2 puntos / arnés de pecho estén firmemente asegurados al asiento.
2. Compruebe que los soportes del respaldo, torácicos, pélvicos, reposapiés, reposacabezas, de abducción y de aducción se encuentren bien firmes y ajustados.
3. Compruebe que la inclinación del respaldo se encuentre bien firme y ajustada.
4. Compruebe que el mecanismo de inclinación eléctrica funcione sin problemas y que el asiento se encuentre firme.
5. Compruebe que la palanca de expulsión de la inclinación eléctrica accione correctamente el mecanismo de inclinación eléctrica. Preste especial atención a la tensión del cable, para asegurarse de que no esté demasiado apretado y así garantizar la inclinación sin accionar la palanca de inclinación.
6. Compruebe que el ensamblaje del asiento, la inclinación del respaldo y los émbolos de seguridad de la inclinación eléctrica estén firmes y bloqueados.
7. Reemplace cualquier sujetador / palancas de ajuste y perillas faltantes o desgastados.
8. Inspeccione el respaldo y los puntos de pivote del reposapiés. Asegúrese de que los sujetadores no estén sueltos.
9. Inspeccione los dos soportes de los pivotes debajo del asiento, asegúrese de que los sujetadores no estén sueltos.
10. Inspeccione los tornillos de ajuste de la profundidad del asiento debajo de la almohadilla del asiento, asegúrese de que los sujetadores se encuentren bien ajustados.
11. Compruebe que todas las correas no estén desgastadas y que no haya hebillas faltantes o rotas.
12. Compruebe que la tapicería no se encuentre gastada por el uso.
13. Compruebe que la montura no se encuentre gastada, tenga astillas o presente roturas.
14. Revise la estructura general del Asiento Discovery para detectar signos de desgaste o daños.

### *Cochecito Verve*

1. Compruebe que el Vehículo de Traslado se mueva sin problemas y funcione correctamente. Cualquier ruido, vibración o movimiento inusual en el producto puede haber sido causado por sujetadores sueltos o daños en el producto. Póngase en contacto con el distribuidor del Vehículo de Traslado Discovery, su proveedor de atención médica o Medifab, quienes lo ayudarán a corregir cualquier problema.
2. No use el producto hasta que el problema se haya resuelto.
3. Compruebe que las ruedas traseras estén bloqueadas de forma segura. Elimine la suciedad y asegúrese de que las ruedas giren libremente.
4. Compruebe que la rueda delantera / el bloqueo giratorio de las ruedas funcione correctamente.
5. Compruebe que los sujetadores que aseguran las barras de ensamblaje del asiento delantero y trasero se encuentren ajustados.
6. Revise la estructura general del Vehículo de Traslado para detectar signos de desgaste o daño.

Compruebe que la montura no se encuentre gastada, tenga astillas o presente roturas.

### *Base Impulsadora*

1. Compruebe el bloqueo de los frenos de las ruedas. Asegúrese de que las ruedas estén libres de suciedad y giren libremente.
2. Compruebe que las ruedas estén firmemente sujetas a la placa de la base.
3. Compruebe que no haya juego en ambos lados de la madera. Compruebe que los seis tornillos que se encuentran debajo de la placa de la base estén apretados.
4. Compruebe que el ensamblaje de la altura del asiento ajustable esté apretado.
5. Revise la estructura general de la Base Impulsadora para detectar signos de desgaste o daño.
6. Compruebe que la montura no se encuentre gastada, tenga astillas o presente roturas.
7. Reemplace cualquier sujetador / palancas de ajuste y perillas faltantes o desgastados.

### *Base Mecedora*

1. Compruebe que ambos lados de la Base Mecedora se encuentren ajustados.
2. Compruebe que el mecanismo anti movimiento delantero y trasero funcione correctamente y esté firmemente sujeto a los lados.
3. Compruebe que las barras de ensamblaje delanteras y traseras estén firmes.
4. Revise la estructura general de la Base Mecedora para detectar signos de desgaste o daño.
5. Compruebe que la montura no se encuentre gastada, tenga astillas o presente roturas.
6. Reemplace cualquier sujetador / palancas de ajuste y perillas faltantes o desgastados.

### *Base Lunar*

1. Compruebe que ambos lados de la Base Lunar se encuentren ajustados.
2. Compruebe que cada una de las cuatro patas estén firmes y niveladas.
3. Revise la estructura general de la Base Lunar para detectar signos de desgaste o daño.
4. Compruebe que la montura no se encuentre gastada, tenga astillas o presente roturas.
5. Reemplace cualquier sujetador faltante o desgastado.



#### **ADVERTENCIA**

Si descubre una falla en cualquier parte del Sistema del Vehículo de Traslado Discovery, no use el producto hasta que la falla se haya solucionado. Póngase inmediatamente en contacto con el departamento de servicio al cliente de Medifab o con su distribuidor local para que lo guíen.





El sistema del Vehículo de Traslado Discovery debe recibir servicio anualmente una vez que se encuentre fuera del período de garantía.

Si sospecha que el Vehículo de Transporte Discovery ha tenido un uso intensivo y aún está bajo garantía, le recomendamos que solicite un servicio completo.

Únicamente una persona técnicamente competente / proveedor de atención médica que haya recibido capacitación sobre el uso del producto, una persona autorizada por Medifab o un distribuidor local deberán realizar el servicio técnico del Vehículo de traslado Discovery.

Por favor, póngase en contacto con el departamento de servicio al cliente de Medifab o con su distribuidor local para obtener más información.

Vida útil: Medifab recomienda que el Vehículo de Traslado Discovery se use por un período de 4 años, siempre que el producto se mantenga y repare se instrucciones del fabricante.

Identificación del producto y número de serie

1. **Asiento Discovery:** ubicado en el respaldo.
2. **Cochecito Verve:** ubicado en el interior de la montura.
3. **Base Impulsadora:** ubicado en la base.
4. **Base Mecedora:** ubicado en la cara interior del lateral.
5. **Base Lunar:** ubicado en el lateral de la base.



Materia prima del producto

1. **Asiento Discovery:** aluminio y plástico
2. **Cochecito Verve:** aluminio y plástico
3. **Base Impulsadora:** madera y aluminio
4. **Base Lunar:** madera y aluminio
5. **Base Mecedora:** madera y aluminio
6. **Partes plásticas:** polietileno de alta densidad
7. **Cojín:** espumas de poliuretano y EVA (acetato de vinilo de etileno)
8. **Tela:** poliéster y nylon.

Ejemplo de la Etiqueta de la serie de Identificación del Producto (para el asiento)

		New Zealand: 32 Detroit Drive, Rolleston 7676 Australia: 26 Pardoe Street, Devonport, TAS 7310 NZ Call +64 3 307 9750 • AU Call +61 3 6427 0105 solutions@medifab.com • www.medifab.com	
<b>REF</b>	2006-0010-000	<b>Name</b>	Discovery Seat
<b>SN</b>		<b>Weight</b>	25 kg / 55 lbs (seat)
<b>LOT</b>		<b>Weight</b>	55 kg / 121 lbs (chassis)
	consult instructions for use	<b>EC</b>	<b>REP</b>
		<b>US</b>	<b>REP</b>
		BEO MecConsulting Berlin GmbH, Helmholzstr. 2, 10587 Berlin Germany, Tel.: +49-30-318045-51	Medicept, 200 Homer Ave, Ashland MA 01721, United States, Tel.: +1-508-231-8842

*Distribuidor de Servicios Medifab*

Por favor, a continuación registre el Distribuidor de Medifab en el que compró su Vehículo de Traslado Discovery.

<b>Compañía</b>			
<b>Dirección</b>			
<b>Teléfono</b>		<b>Página web</b>	
<b>Contacto</b>		<b>Correo electrónico</b>	
<b>Número de serie</b>			

<i>Vehículo de Traslado Discovery</i>	
<b>Longitud total con reposapiernas</b>	<b>93 cm / 36.6"</b>
<b>Ancho total</b>	<b>65 cm / 25.6"</b>
<b>Longitud plegado</b>	<b>84 cm / 33"</b>
<b>Ancho plegado</b>	<b>65 cm / 25.6"</b>
<b>Altura plegado</b>	<b>61 cm / 24"</b>
<b>Masa total</b>	<b>20 kg / 44 lb</b>
<b>Masa de la parte más pesada</b>	<b>12.5 kg / 27.6 lb</b>
<b>Estabilidad estática cuesta abajo</b>	<b>0-10°</b>
<b>Estabilidad estática cuesta arriba</b>	<b>0-10°</b>
<b>Estabilidad estática de lado</b>	<b>0-10°</b>
<b>Inclinación del plano del asiento</b>	<b>90-160°</b>
<b>Profundidad efectiva del asiento</b>	<b>14-30 cm / 5.5-11.8"</b>
<b>Ancho efectivo del asiento</b>	<b>13-27 cm / 5.1-10.6"</b>
<b>Altura de la superficie del asiento en el borde delantero</b>	<b>64 cm / 25.2"</b>
<b>Inclinación del respaldo</b>	<b>90-60°</b>
<b>Altura del respaldo</b>	<b>45-58 cm / 17.7-22.8"</b>
<b>Reposapiés a distancia del asiento</b>	<b>14-28 cm / 5.5-11"</b>
<b>Pierna a la inclinación de la superficie del asiento</b>	<b>90-160°</b>

<i>Base Lunar: 2006-0013-000</i>	
<b>Ancho de la montura</b>	<b>43 cm / 17"</b>
<b>Largo de la montura</b>	<b>63 cm / 24.8"</b>
<b>Altura de la montura</b>	<b>17-28 cm / 6.7-11"</b>
<b>Asiento a la altura del piso</b>	<b>22-32 cm / 8.6-12.6"</b>
<b>Capacidad de carga</b>	<b>40 kg / 88.1 lb</b>
<b>Peso</b>	<b>2.5 kg / 5.5 lb</b>

<i>Base Impulsadora: 2006-0012-000</i>	
<b>Ancho de la montura</b>	<b>61 cm / 24"</b>
<b>Largo de la montura</b>	<b>73 cm / 28.17"</b>
<b>Altura de la montura</b>	<b>54 cm / 21.3"</b>
<b>Asiento a la altura del piso</b>	<b>38-68 cm / 15-26.8"</b>
<b>Capacidad de carga</b>	<b>40 kg / 88.1 lb</b>
<b>Peso</b>	<b>9.2 kg / 20 lb</b>

<i>Base Mecedora: 2006-0011-000</i>	
<b>Ancho de la montura</b>	<b>41 cm / 16.1 lb</b>
<b>Largo de la montura</b>	<b>71 cm / 22.9"</b>
<b>Altura de la montura</b>	<b>27.5 cm / 10.8"</b>
<b>Asiento a la altura del piso</b>	<b>34 cm / 13.3"</b>
<b>Capacidad de carga</b>	<b>40 kg / 88.1 lb</b>
<b>Peso</b>	<b>3.4 kg / 7.4 lb</b>

Manual: Discovery20180719

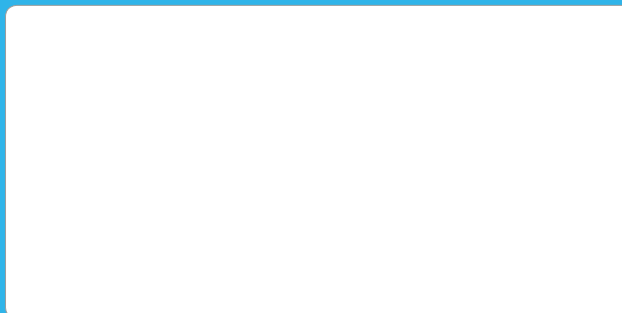

medifab®



Teléfono +64 3 307 9790  
Fax +64 3 307 2820  
solutions@medifab.com

[www.medifab.com](http://www.medifab.com)  
[www.shuttlediscovery.com](http://www.shuttlediscovery.com)

Oficina Central de Nueva Zelanda  
32 Detroit Drive  
Rolleston 7675  
Teléfono 0800 543 343

<b>EE.UU.</b>	<b>REP</b>	<b>CE</b>	<b>REP</b>
Medicept 200 Homer Ave, Ashland, MA 01721 Estados Unidos Tel: +1-508-231-8842		BEO MedConsulting Berlin GmbH Helmholtzstr. 2 D-10587 Berlin, Alemania Tel: +49-30-318045-30	

Oficina Central de Australia  
26 Pardoe Street  
East Devonport, TAS 7310  
Teléfono 1300 543 343